



PACK MICROPHONE USB

USB microphone pack



Instructions

Mode d'emploi / Instrucciones / Instruções

PKSTREAMER

Félicitations pour votre achat et merci pour la confiance que vous accordez à T'nB. Nous vous conseillons avant l'utilisation de cet appareil de lire attentivement les instructions et les consignes de sécurité et de conserver ce manuel.

1. CONSIGNES DE SÉCURITÉ IMPORTANTES

- L'alimentation de votre appareil doit correspondre aux caractéristiques d'origine initialement prévues.
- N'utilisez jamais votre appareil sous la pluie, dans des endroits humides ou à proximité d'un point d'eau sans l'étui étanche.
- Ne placez pas d'objet inflammable, de substance explosive ou d'objet dangereux à proximité de votre appareil.
- Utilisez uniquement les accessoires et connecteurs fournis. L'utilisation de tout autre type d'accessoire non prévu à cet effet risquerait d'endommager votre appareil de façon irrémédiable.
- Utilisez et conservez uniquement votre appareil dans un environnement où la température est comprise entre 0°C et 35°C.
- Conservez votre appareil hors de portée des enfants.
- Ne démontez pas votre appareil et n'essayez pas de le réparer vous-même.
- N'utilisez pas votre appareil s'il a subi un choc ou des dommages.
- Pour éviter tout risque d'électrocution, débranchez votre appareil de l'alimentation principale et de tout appareil avant de le nettoyer ou si vous ne l'utilisez pas.
- Dans le cas d'un produit sans fil, veuillez ne pas laisser le produit à proximité de cartes de crédit ou d'autres supports de stockage de données.

2. CONTENU DE L'EMBALLAGE

1x Microphone haute qualité

1x Bonnette micro

1x Bras articulé

1x Support amortisseur micro

1x Fixation de table

1x Filtre anti pop

1x Câble USB

3. SPÉCIFICITÉS

Transducteur	Condensateur 16mm de diamètre
Directivité	Cardioïde
Réponse en fréquence	30Hz – 16kHz
Sensibilité	-38dB +/- 3dB (0dB=1V/Pa à 1kHz)
Niveau de bruit équivalent	16dBA Max
SPL Max	120dB
Rapport Signal / Bruit	70 dB
Fréquences d'échantillonnage	192kHz/24bit
Câble USB	2,5m USB-A / USB-B
Compatibilité	Carte son intégrée, Plug and Play PC/MAC

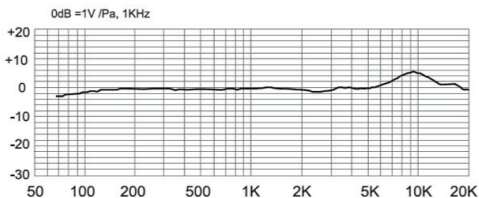
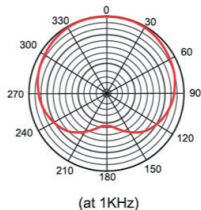
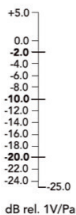
Frequency
ResponsePolar
Response

4. CONSEILS D'UTILISATION DU MICROPHONE

- La face avec le logo indique la zone cardioïde du microphone.
- Utiliser le filtre anti pop afin d'éviter les bruits de respiration et protéger le condensateur de l'humidité.
- Placer le filtre anti pop à environ 15 cm du microphone

5. INSTALLATION

A - Installer le micro selon les étapes ci-dessous :

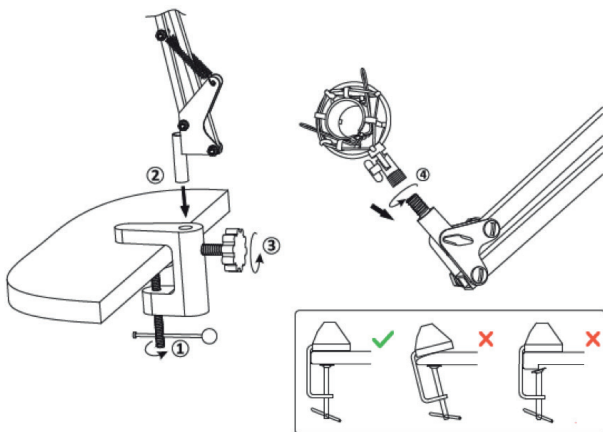

- 1- Visser la fixation sur une surface stable (voir schéma de fixation)
- 2- Insérer le bras articulé dans le trou prévu à cet effet
- 3- Serrer la vis pour bloquer le bras articulé
- 4- Visser le support de microphone sur l'extrémité du bras
- 5- Visser le filtre anti pop sur le bras
- 6- Couvrir le microphone avec la bonnette
- 7- Appuyer sur la pince du support amortisseur et insérer le micro

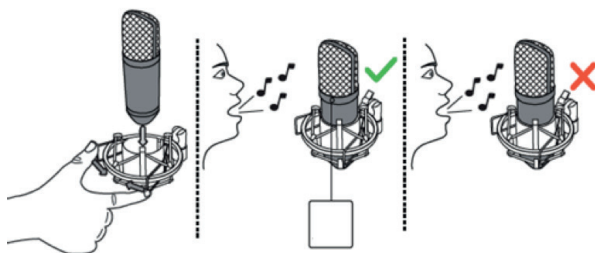

B - Installer le micro sur l'ordinateur

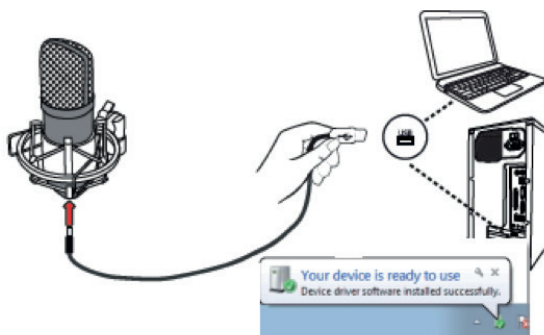

- Une fois le micro branché, une notification apparaît sur votre PC pour vous indiquer que "votre appareil est prêt à l'emploi"

WINDOWS 10

- 1- Réaliser un clic droit sur l'icône son en bas à droite de la barre Windows.
- 2- Sélectionner « périphériques d'enregistrement ».
- 3- Réaliser un clic droit sur le micro et sélectionner « définir en tant que périphérique par défaut ».

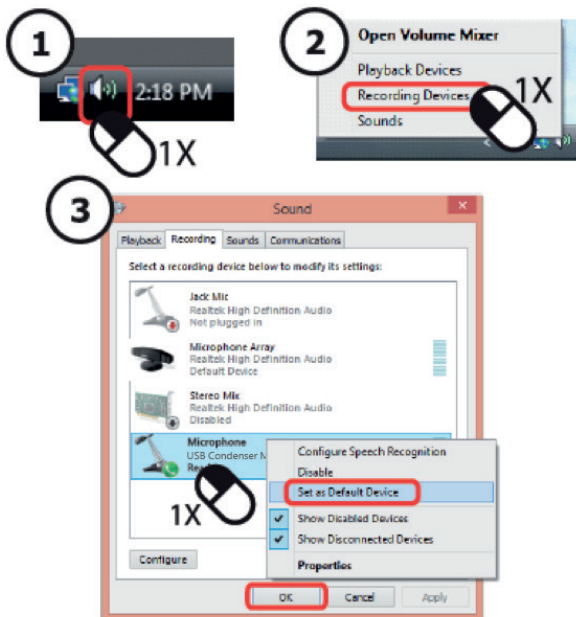
**MODIFIER LE VOLUME**

- 1 - Réaliser un clic droit sur l'icône Son en bas à droite de la barre Windows.
- 2 - Sélectionner « périphériques d'enregistrement ».
- 3 - Double cliquer sur le micro.
- 4 - Se rendre à l'onglet « Niveaux » et modifier le volume.

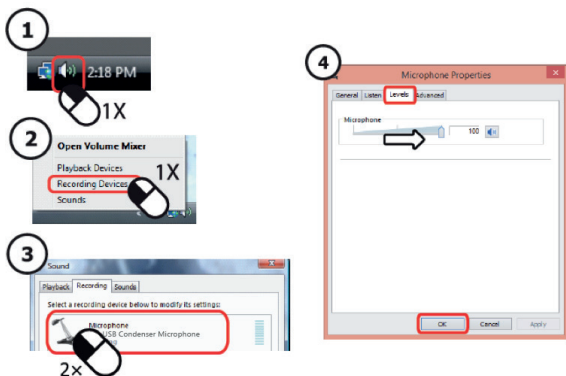

Installation IOS

- Cliquer sur la pomme puis se rendre dans : Préférence système -> Son -> Entrée, puis sélectionner « USB Condenser Microphone »

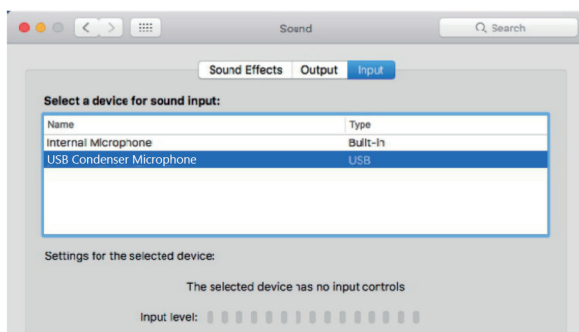

BESOIN D'AIDE ?

Soucieux de la satisfaction de nos clients, vous avez la possibilité de nous contacter sur info@t-nb.com. Entretien, dépannage, informations diverses sur ce produit, veuillez consulter notre site internet : www.t-nb.com

Congratulations on your purchase and thank you for your trust and confidence in T'nB. Our products comply with the regulations and standards in force. Before using this product, we recommend that you read the instructions and safety guidelines carefully and store this manual.

1. IMPORTANT SAFETY GUIDELINES

- The power supply of your device must match the initially designed original specifications.
- Never use your device in rain, in damp places or near a water supply facility.
- Do not place flammable objects, explosive substances or dangerous objects near your device.
- Use only the accessories and connectors provided. The use of any other type of accessory not designed for this purpose may irreversibly damage your device.
- Use and store your device in an environment where the temperature is between 0 °C and 35 °C.
- Keep your device out of the reach of children.
- Do not disassemble your device or try to repair it yourself.
- Do not use your device if it has been subjected to shock or is damaged.
- To avoid the risk of electric shock, unplug your device from the mains supply and from any device before cleaning it or if you are not using it.
- In the case of a wireless product, do not leave the product near credit cards or other storage media.

2. BOX CONTENTS

1x High quality microphone

1x Microphone cap

1x Articulated arm

1x Microphone shock mount

1x Table mount

1x Anti-pop filter

1x USB cable

3. SPECIFICATIONS

Transducer	Capacitor - 16mm diameter
Directionality	Cardioid
Frequency response	30Hz – 16kHz
Sensitivity	-38dB +/- 3dB (0dB=1V/Pa à 1kHz)
Equivalent noise level	16dBA Max
SPL Max	120dB
Signal / Noise ratio	70 dB
Sampling frequency	192kHz/24bit
USB Cable	2.5m USB-A / USB-B
Compatibility	Integrated sound card, Plug and Play PC/MAC

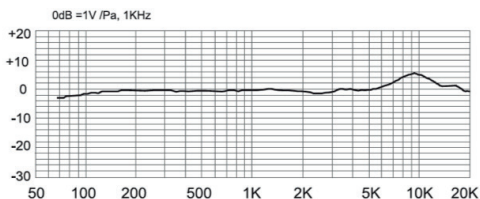
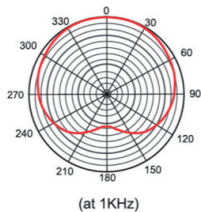
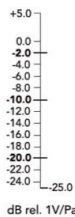
Frequency
ResponsePolar
Response

4. ADVICE ON USING THE MICROPHONE

- The side with the logo indicates the cardioid area of the microphone.
- Use the pop filter to avoid breathing noises and protect the condenser from moisture.
- Place the pop filter about 15 cm from the microphone

5. INSTALLATION

A- Install the microphone as per the steps below:

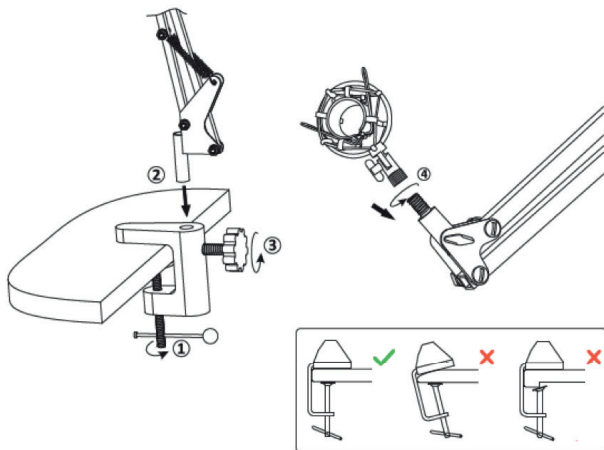

- 1- Screw the fixing on to a stable surface (see fixing diagram)
- 2- Insert the articulated arm into the hole provided for this purpose
- 3- Tighten the screw to lock the articulated arm
- 4- Screw the microphone holder on to the end of the arm
- 5- Screw the pop filter on to the arm
- 6- Cover the microphone with the cap
- 7- Press the clamp on the damper support and insert the microphone



B- Install the microphone on the PC

- Once the microphone is connected, a notification appears on your PC indicating that «your device is ready for use».

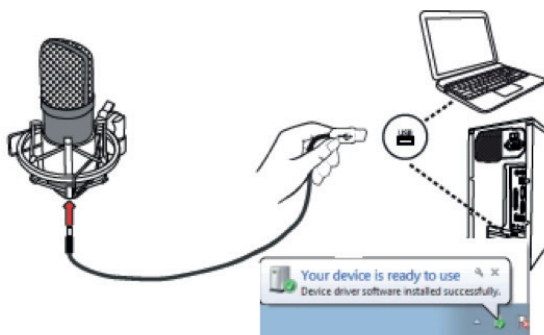

WINDOWS 10

- 1- Right-click on the sound icon at the bottom right of the Windows bar.
- 2- Select «Recording Devices».
- 3- Right-click on the microphone and select «Set as Default Device».

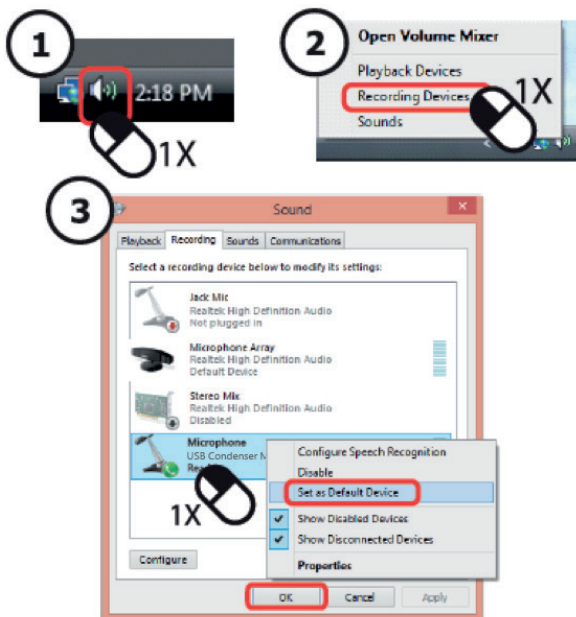
**Changing the volume**

- 1 - Right-click on the Sound icon at the bottom right of the Windows bar.
- 2 - Select «Recording devices».
- 3 - Double click on the microphone.
- 4 - Go to the «Levels» tab and modify the volume.

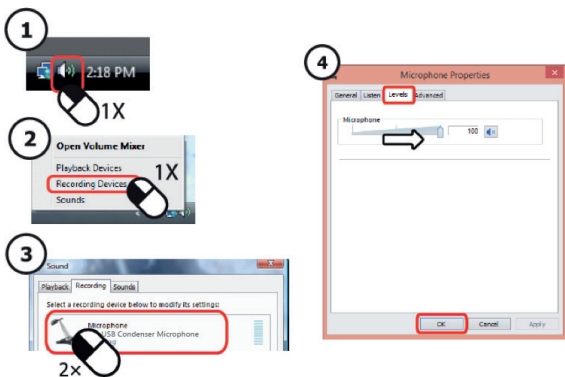

IOS Installation

- Click on the apple and go to: System preference -> Sound -> Input, then select «USB Condenser Microphone».

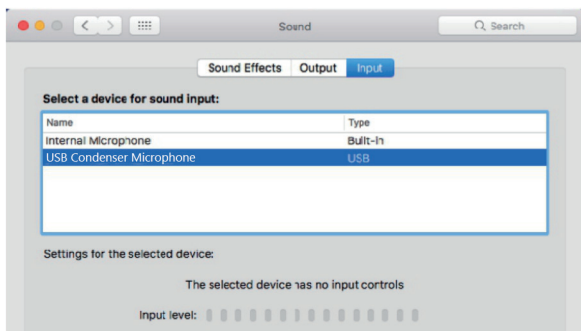

NEED HELP?

Concerned about the satisfaction of our customers, you can contact us at info@t-nb.com. Maintenance, troubleshooting, miscellaneous information about this product, please visit our website: www.t-nb.com

Herzlichen Glückwunsch zu Ihrem Kauf und vielen Dank für das Vertrauen, das Sie T'nB entgegen gebracht haben. Unsere Produkte entsprechen den geltenden Vorschriften und Normen. Vor der Verwendung dieses Produkts empfehlen wir Ihnen, die Anweisungen und Sicherheitshinweise sorgfältig zu lesen und diese Anleitung aufzubewahren.

1. WICHTIGE SICHERHEITSHINWEISE

- Die Stromversorgung Ihres Gerätes muss den ursprünglich geplanten Eigenschaften entsprechen.
- Benutzen Sie Ihr Gerät niemals bei Regen, an feuchten Orten oder in der Nähe von Wasser.
- Stellen Sie keine entzündlichen Gegenstände, explosiven Stoffe oder gefährliche Gegenstände in die Nähe Ihres Geräts.
- Nur das mitgelieferte Zubehör und die mitgelieferten Anschlüsse benutzen. Die Verwendung von anderem Zubehör, das nicht für diesen Zweck vorgesehen ist, kann zu irreparablen Schäden an Ihrem Gerät führen.
- Verwenden und lagern Sie Ihr Gerät nur in einer Umgebung, in der die Temperatur zwischen 0°C und 45°C liegt.
- Außer der Reichweite von Kindern aufbewahren.
- Nehmen Sie Ihr Gerät nicht auseinander und versuchen Sie nicht, es selbst zu reparieren.
- Verwenden Sie Ihr Gerät nicht, wenn es Stößen oder Beschädigungen ausgesetzt war.
- Um die Gefahr eines Stromschlags zu vermeiden, trennen Sie Ihr Gerät vor dem Reinigen oder bei Nichtgebrauch vom Stromnetz und allen Geräten.
- Im Falle eines drahtlosen Produkts lassen Sie das Produkt bitte nicht in der Nähe von Kreditkarten oder anderen Datenträgern.

2. INHALT DER VERPACKUNG

- 1x Mikrofon erstklassig**
- 1x Mikro-Windschutz**
- 1x Gelenkarm**
- 1x Mikro-Dämpferhalterung**
- 1x Tischbefestigung**
- 1x Pop-Filter**
- 1x USB-Kabel**

3. EIGENSCHAFTEN

Wandler	Kondensator 16 mm Durchmesser
Direktivität	Herzkurve
Frequenzgang	30 Hz – 16 kHz
Empfindlichkeit	-38 dB +/- 3 dB (0 dB=1 V/Pa à 1 kHz)
Äquivalenter Geräuschpegel	16 dBA Max
SPL Max	120 dB
Signal-Rausch-Verhältnis	70 dB
Abtastfrequenzen	192 kHz/24 bit
USB-Kabel	2,5 m USB-A / USB-B
Kompatibilität	Integrierte Soundkarte, Plug and Play PC/MAC

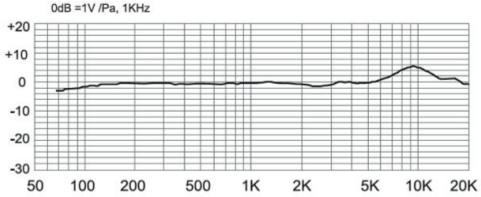
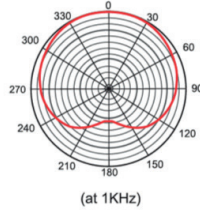
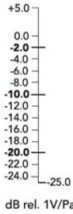
Frequency
ResponsePolar
Response

4. RATSCHLÄGE FÜR DEN GEBRAUCH DES MIKROFONS

- Die Seite mit dem Logo zeigt den Herzbereich des Mikrofons an.
- Verwenden Sie den Pop-Filter, um Atemgeräusche zu vermeiden und den Kondensator vor Feuchtigkeit zu schützen.
- Bringen Sie den Pop-Filter ca. 15 cm vom Mikrophon entfernt an

5. INSTALLATION

A- Installieren Sie das Mikro in folgenden Schritten:

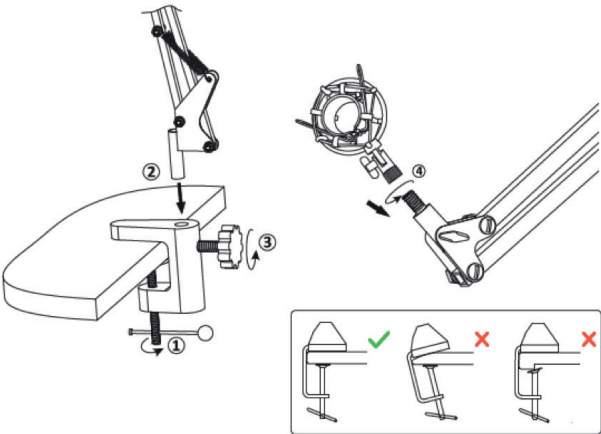

- 1- Schrauben Sie die Befestigung auf eine stabile Fläche (siehe Befestigungsplan).
- 2- Setzen Sie den Gelenkarm in das dafür vorgesehene Loch ein.
- 3- Ziehen Sie die Schraube an, um den Gelenkarm zu befestigen
- 4- Schrauben Sie den Mikrofonhalter auf das Ende des Armes.
- 5- Schrauben Sie den Pop-Filter auf den Arm.
- 6- Decken Sie das Mikrofon mit dem Windschutz ab.
- 7- Drücken Sie die Klammer auf die Dämpferhalterung und setzen Sie das Mikrofon ein

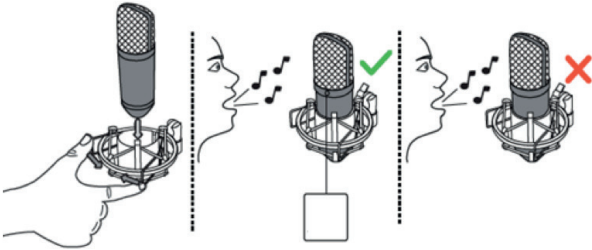

B - Installieren Sie das Mikro am Computer

- Sobald das Mikrofon angeschlossen ist, erscheint eine Meldung auf Ihrem PC, die besagt, dass „Ihr Gerät betriebsbereit ist“.

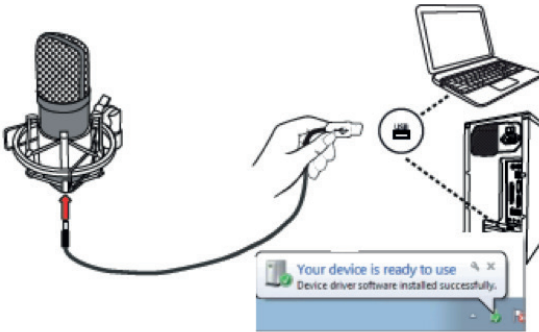

WINDOWS 10

- 1- Klicken Sie mit der rechten Maustaste auf das Soundsymbol unten rechts in der Windowsleiste.
- 2- Wählen Sie „Aufnahmegeräte“.
- 3- Klicken Sie mit der rechten Maustaste auf das Mikrofon und wählen Sie „Als Standardgerät festlegen“.

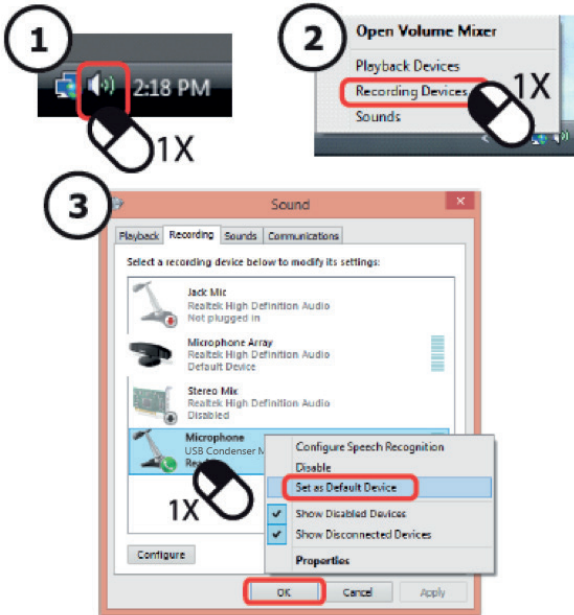
**Lautstärkeregelung**

- 1 - Klicken Sie mit der rechten Maustaste auf das Sound-Symbol unten rechts in der Windowsleiste.
- 2 - Wählen Sie „Aufnahmegeräte“.
- 3 - Doppelklicken Sie auf das Mikrofon.
- 4 - Gehen Sie zum Tab „Pegel“ und ändern die Lautstärke.

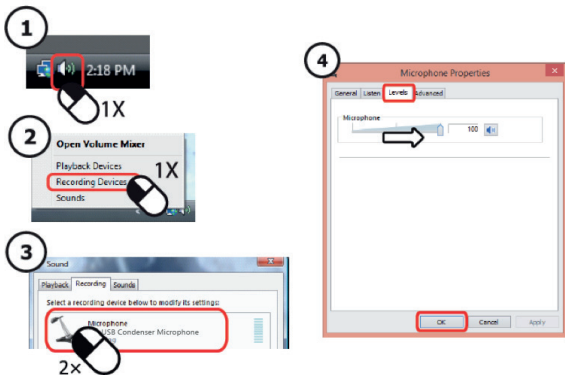

IOS Installation

- Klicken Sie auf den Apfel und gehen Sie zu: Systemeinstellung -> Sound -> Input, dann wählen Sie „USB Condenser Microphone“

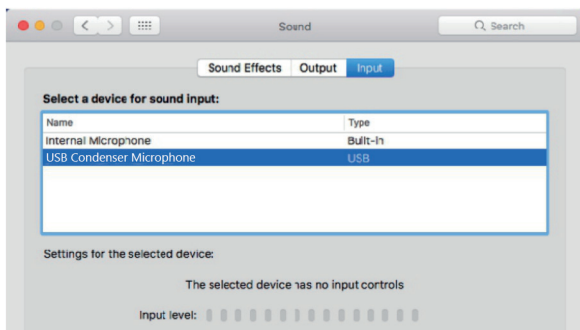

BENÖTIGEN SIE HILFE?

Uns liegt die Zufriedenheit unserer Kunden am Herzen und Sie haben Sie die Möglichkeit, uns unter info@t-nb.com zu kontaktieren. Für Wartung, Störungsbehebung, diverse Informationen über diese Produkt besuchen Sie bitte unsere Website: www.t-nb.com.

Enhorabuena por su compra y gracias por confiar en T'nB. Nuestros productos cumplen la normativa en vigor. Antes de utilizar este producto le recomendamos que lea detenidamente las instrucciones y las normas de seguridad y que conserve este manual para futuras consultas.

1. NORMAS DE SEGURIDAD IMPORTANTES

- La alimentación del dispositivo debe corresponderse con las características previstas originalmente.
- Nunca utilice el dispositivo bajo la lluvia, en lugares húmedos o cerca de una fuente de suministro de agua.
- No coloque cerca del dispositivo un objeto inflamable, una sustancia explosiva o un objeto peligroso.
- Utilice únicamente los accesorios y los conectores suministrados. El uso de otro tipo de accesorio no previsto para este fin podría dañar el dispositivo de forma irreversible.
- Utilice y conserve el dispositivo a una temperatura comprendida entre 0 y 45 °C.
- Mantenga el dispositivo fuera del alcance de los niños.
- No desmonte el dispositivo y no trate de repararlo usted mismo.
- No utilice el dispositivo si está dañado o ha recibido un golpe.
- Para evitar cualquier riesgo de electrocución, desenchufe el dispositivo de la red principal y de cualquier aparato antes de limpiarlo o si no está en uso.
- En caso de tratarse de un producto inalámbrico, no coloque el dispositivo cerca de tarjetas de crédito u otros dispositivos de almacenamiento de datos.

2. CONTENIDO

1x Micrófono de alta calidad

1x Espuma para micrófono

1x Brazo articulado

1x Soporte amortiguador para micrófono

1x Fijación de mesa

1x Filtro antipop

1x Cable USB

3. CARACTERÍSTICAS

Transductor	Condensador 16 mm de diámetro
Direccionalidad	Cardioide
Respuesta en frecuencia	30 Hz – 16 kHz
Sensibilidad	-38 dB +/- 3 dB (0 dB = 1 V/Pa a 1 kHz)
Nivel de ruido equivalente	16 dBA máx.
SPL máx.	120 dB
Relación señal /ruido	70 dB
Frecuencias de muestreo	192 kHz/24 bit
Cable USB	2,5 m USB-A / USB-B
Compatibilidad	Tarjeta de sonido integrada, Plug and Play PC/MAC

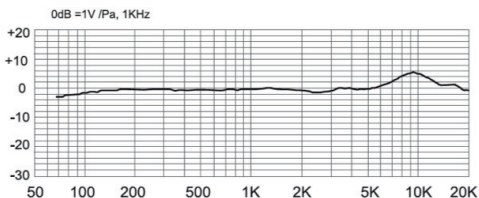
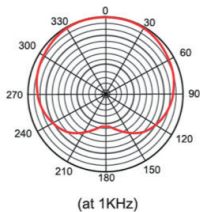
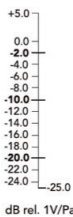
Frequency
ResponsePolar
Response

4. RECOMENDACIONES PARA EL MICRÓFONO

- La cara con el logotipo indica la zona cardioide del micrófono.
- Utilice el filtro antipop para evitar los ruidos de respiración y proteger el condensador de la humedad.
- Situar el filtro antipop a unos 15 cm del micrófono.

5. INSTALACIÓN

A- Instalar el micrófono según las etapas siguientes:

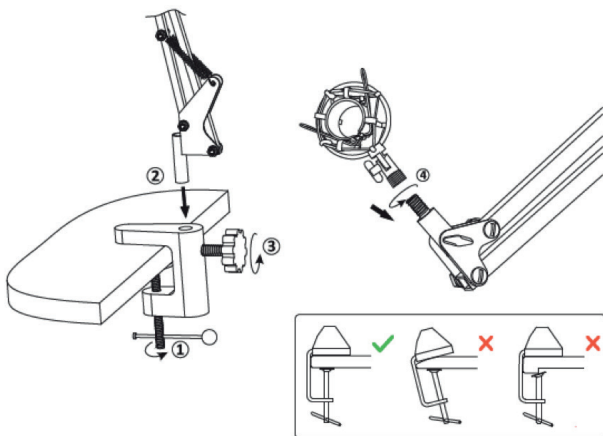

- 1- Atornille la fijación en una superficie estable (ver imagen de la fijación).
- 2- Introduzca el brazo articulado en el hueco previsto para este fin.
- 3- Apriete el tornillo para bloquear el brazo articulado.
- 4- Atornille el soporte del micrófono en el extremo del brazo.
- 5- Atornille el filtro antipop en el brazo.
- 6- Cubra el micrófono con la espuma.
- 7- Presione las lengüetas del soporte amortiguador e inserte el micrófono.

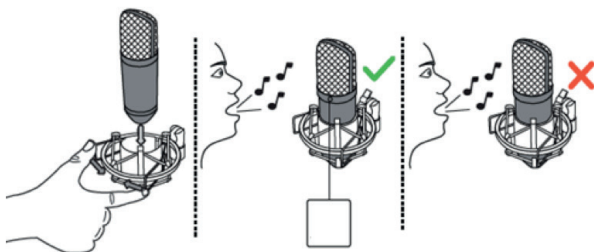

B- Instalar el micrófono en el ordenador

- Sobald das Mikrofon angeschlossen ist, erscheint eine Meldung auf Ihrem PC, die besagt, dass „Ihr Gerät betriebsbereit ist“.

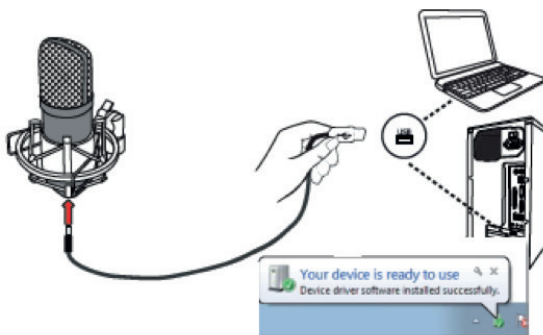

WINDOWS 10

- 1- Haga clic en el botón derecho del ratón sobre el icono de sonido situado en la parte inferior derecha de la barra de Windows.
- 2- Seleccione «dispositivos de grabación».
- 3- Haga clic en el botón derecho del ratón sobre el micrófono y seleccione «definir como dispositivo por defecto».

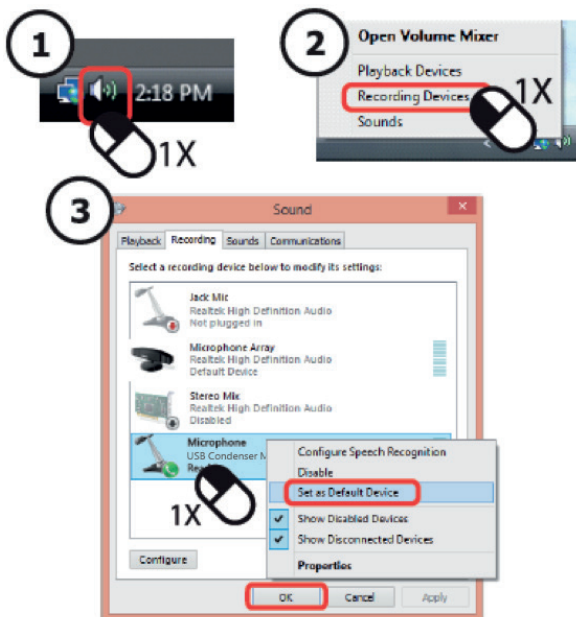
**Modificar el volumen**

- 1 - Haga clic en el botón derecho del ratón sobre el icono de sonido situado en la parte inferior derecha de la barra de Windows.
- 2 - Seleccione «dispositivos de grabación».
- 3 - Haga doble clic sobre el micrófono.
- 4 - Haga clic en la pestaña «Niveles» y modifique el volumen

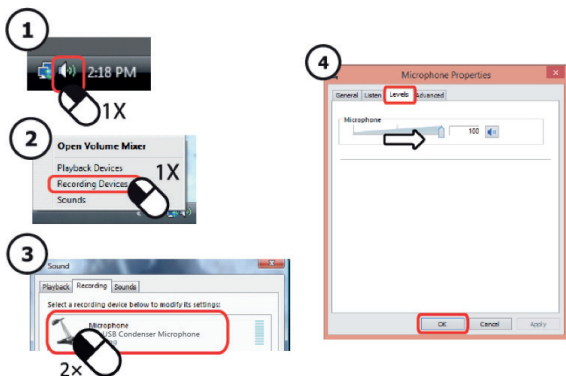

Instalación IOS

- Haga clic en la manzana y acceda a: Preferencia sistema -> Sonido -> Entrada, y seleccione «USB Condenser Microphone»

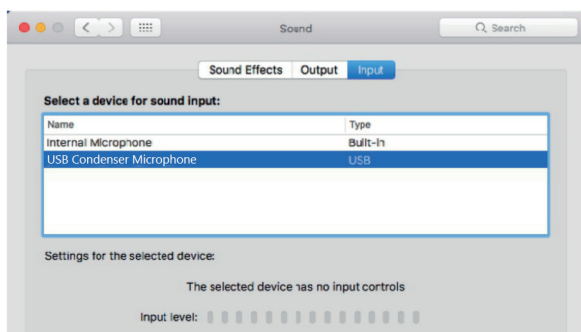

¿NECESITA AYUDA?

Nos preocupamos por nuestros clientes, por ello, puede contactarnos en info@t-nb.com. Para aspectos relacionados con el mantenimiento, la reparación u otros datos sobre el producto, consulte nuestra página web: www.t-nb.com

Congratulazioni per l'acquisto, ti ringraziamo per la fiducia che hai risposto in T'nB. I nostri prodotti sono conformi ai regolamenti e alle norme vigenti. Prima dell'utilizzo del prodotto, ti consigliamo di leggere attentamente le istruzioni e le istruzioni di sicurezza, e di conservare il presente manuale.

1. ISTRUZIONI DI SICUREZZA IMPORTANTI

- L'alimentazione del dispositivo deve corrispondere alle caratteristiche previste inizialmente.
- Non utilizzare mai il dispositivo sotto la pioggia, in luoghi umidi o vicino a fonti d'acqua.
- Non posizionare vicino al dispositivo oggetti infiammabili, sostanze esplosive o oggetti pericolosi.
- Utilizzare solo gli accessori e i connettori forniti. L'utilizzo di qualsiasi altro accessorio non previsto rischierebbe di danneggiare il dispositivo in maniera irreparabile.
- Utilizzare e conservare il dispositivo solo in un ambiente la cui temperatura sia compresa tra i 0°C e i 45°C.
- Conservare il dispositivo fuori dalla portata dei bambini.
- Non smontare il dispositivo e non cercare di ripararlo da sè.
- Non utilizzare il dispositivo se ha subito urti o danni.
- Per evitare qualsiasi rischio di scossa, scollegare il dispositivo dall'alimentazione principale e qualsiasi altra alimentazione prima di pulirlo o se non lo si utilizza.
- Nel caso di un prodotto wi-fi, non lasciare il prodotto vicino a carte di credito o altri supporti di stoccaggio dati.

2. CONTENUTO DELL'IMBALLAGGIO

- 1x Microfono alta qualità**
- 1x Coeprtura micro**
- 1x Braccio articolato**
- 1x Supporto ammortizzante microfono**
- 1x Fissaggio da tavolo**
- 1x Filtro anti pop**
- 1x Cavo USB**

3. SPECIFICHE

Trasduttore	Condensatore 16mm di diametro
Direttività	Cardioide
Risposta di frequenza	30Hz – 16kHz
Sensibilità	-38dB +/- 3dB (0dB=1V/Pa à 1kHz)
Livello di rumore equivalente	16dBA Max
SPL Max	120dB
Rapporto Segnale/ Rumore	70 dB
Frequenze di campionamento	192kHz/24bit
Cavo USB	2,5m USB-A / USB-B
Compatibilità	Scheda suono integrata, Plug and Play PC/MAC

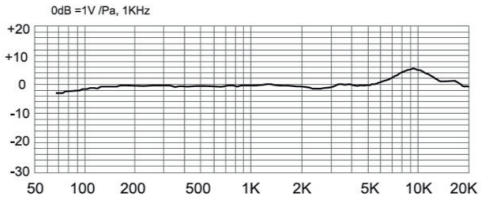
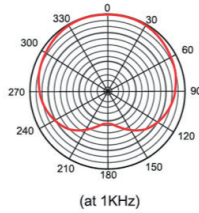
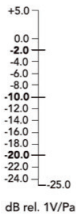
Frequency
ResponsePolar
Response

4. CONSIGLI DI UTILIZZO DEL MICROFONO

- La parte con il logo indica la zona cardioidale del microfono.
- Utilizzare il filtro anti pop per evitare rumori di respirazione e proteggere il condensatore di umidità.
- Posizionare il filtro anti pop a circa 15 cm dal microfono.

5. INSTALLAZIONE

A- Installare il microfono secondo le tappe qui sotto:

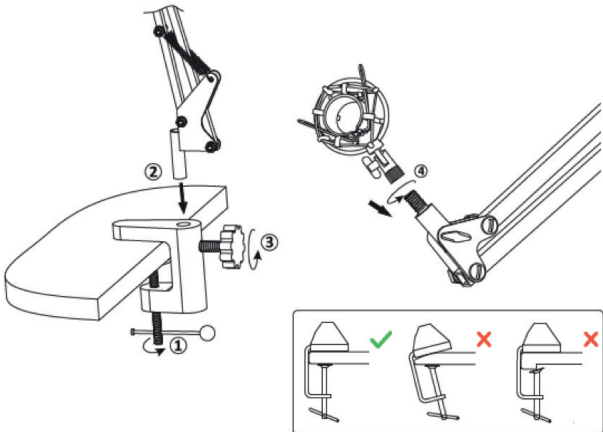

- 1- Avvitare la parte da fissare su una superficie stabile (vedere schema per fissaggio)
- 2- Inserire il braccio articolato nel buco previsto
- 3- Stringere la vite per fermare il braccio articolato
- 4- Avvitare il supporto del microfono sull'estremità del braccio
- 5- Avvitare il filtro anti pop sul braccio
- 6- Coprire il microfono con copertura
- 7- Premere sulla pinza e inserire il microfono

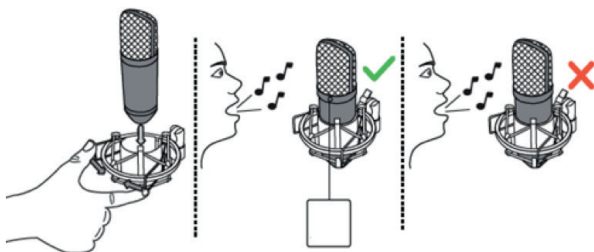

B- Installare il microfono al computer

- Quando il microfono è collegato, una notifica compare sul PC per indicare che "il dispositivo è pronto per l'uso"

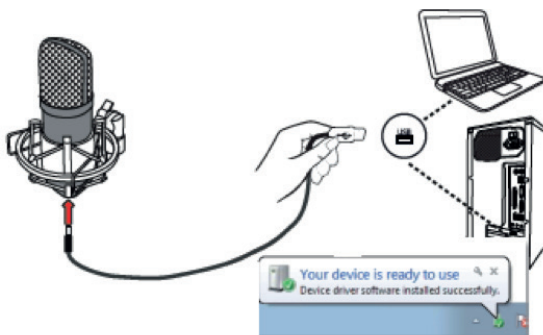

WINDOWS 10

- 1- Cliccare con il destro sull'icona del suono in basso a destra della barra Windows.
- 2- Selezionare «periferica di registrazione».
- 3- Fare click destro sul microfono e selezionare «definire come periferiche per default».

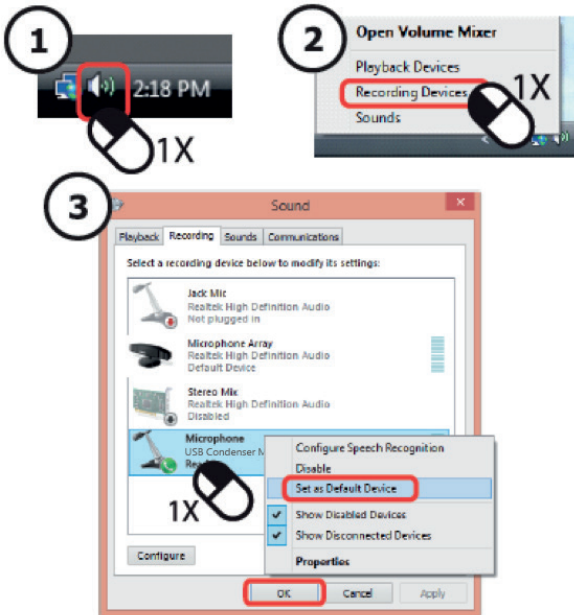
**Modificare il volume**

- 1 - Fare click col tasto destro sull'icona del volume in basso a destra della barra Windows.
- 2 - Selezionare «periferica di registrazione».
- 3 - Fare doppio click sul microfono.
- 4 - Andare su «Livello» e modificare il volume.

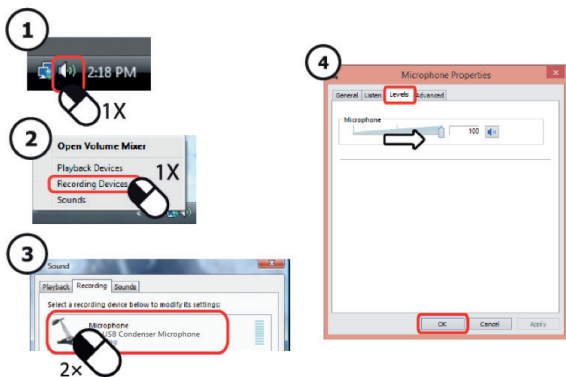

Installazione IOS

- Cliccare sulla mela e selezionare: Preferenze di Sistema -> Suono -> Ingresso, e selezionare «USB Condenser Microphone»

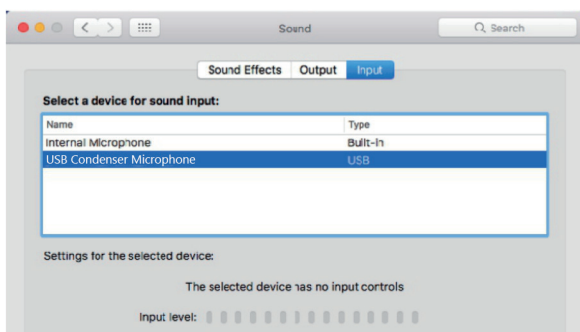

OCCORRE AIUTO?

Nell'impegno di soddisfare i nostri clienti, siamo disponibili all'indirizzo email info@t-nb.com. Per manutenzione, riparazione, altre informazioni sul prodotto, consultare il nostro sito internet : www.t-nb.com

Gefeliciteerd met uw aankoop en bedankt voor het vertrouwen dat u in T'nB stelt. Onze producten zijn conform de van kracht zijnde regelgevingen en normen. Wij raden u aan vooraleer dit product te gebruiken de instructies en de veiligheidsvoorschriften aandachtig te lezen en deze handleiding goed te bewaren.

1. BELANGRIJKE VEILIGHEIDSVOORSCHRIFTEN

- De voeding van uw toestel moet beantwoorden aan de initieel voorziene eigenschappen.
- Gebruik uw toestel nooit in de regen, in vochtige plaatsen of in de nabijheid van een waterpunt.
- Plaats geen ontvlambaar voorwerp, een explosieve substantie of een gevaarlijk voorwerp in de nabijheid van uw toestel.
- Gebruik enkel de meegeleverde accessoires en connectoren. Indien u een andere accessoiretype zou gebruiken dat niet hiervoor voorzien is, zou het toestel onherstelbare schade kunnen oplopen.
- Gebruik en bewaar uw toestel enkel in een omgeving waar een temperatuur tussen 0°C en 45°C heerst.
- Bewaar uw toestel buiten het bereik van kinderen.
- Demonteer uw toestel niet en probeer het niet het zelf te herstellen.
- Gebruik uw toestel niet nadat het een schok heeft ondergaan of werd beschadigd.
- Om elk elektrocutiegevaar te vermijden koppelt u uw toestel van de hoofdvoeding en van elk toestel af vooraleer het te reinigen of indien u het niet gebruikt.
- Bij een draadloos toestel let u erop het niet in de buurt van kredietkaarten of andere gegevensopslagmiddelen te laten.

2. INHOUD VAN DE VERPAKKING

1x kwalitatieve microfoon

1x microkap

1x plooiarm

1x schokdempersteun voor de micro

1x tafelbevestiging

1x anti-popfilter

1x USB-kabel

3. KENMERKEN

Transducer	Condensator 16mm diameter
Directiviteit	Cardioïde
Frequentierespons	30Hz – 16kHz
Gevoeligheid	-38dB +/- 3dB (0dB=1V/Pa op 1kHz)
Equivalent geluidsniveau	16dBA Max
SPL Max	120dB
Verhouding Signaal / ruis	70 dB
Bemonsteringfrequenties	192kHz/24bit
USB-kabel	2,5m USB-A / USB-B
Compatibiliteit	Ingebouwde geluidskaart, Plug and Play PC/MAC

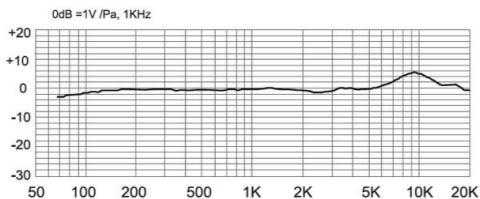
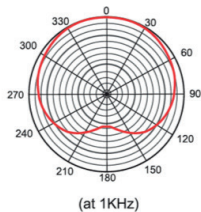
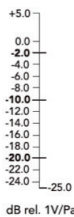
Frequency
ResponsePolar
Response

4. TIPS VOOR GEBRUIK VAN DE MICROFOON

- De zijde met het logo duidt de cardioïdezone van de microfoon aan.
- Gebruik de anti-popfilter om het ademhalingsgeluid te vermijden en tegen vochtcondens te beschermen.
- Plaats de anti-popfilter op ongeveer 15 cm van de microfoon.

5. INSTALLATIE

A - Installeer de micro in de volgende stappen:

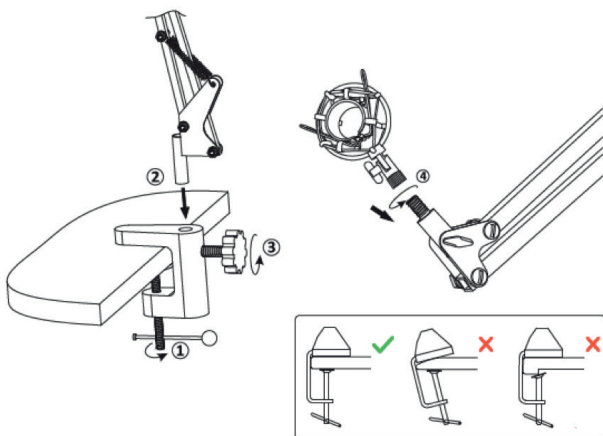

- 1- Schroef de bevestiging vast op een stabiele ondergrond (zie bevestigingsschema)
- 2- Plaats de plooiarm in de hiervoor voorziene opening
- 3- Span de schroef aan om de plooiarm te blokkeren
- 4- Schroef de microfoonsteun vast op het armuiteinde
- 5- Schroef de anti-popfilter vast op de arm
- 6- Zet de kap op de microfoon
- 7- Druk op de klem van de schokdemper en breng de microfoon aan

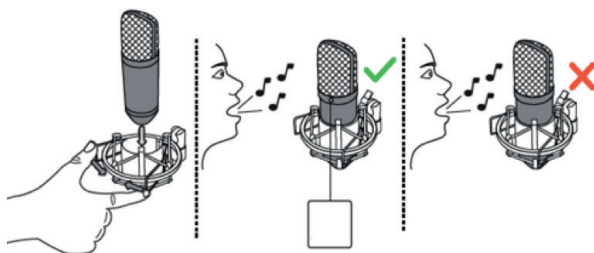

B - De micro op de computer installeren

- Nadat de micro werd aangesloten verschijnt een bericht op uw pc om u te laten weten dat "uw toestel bedrijfsklaar is"

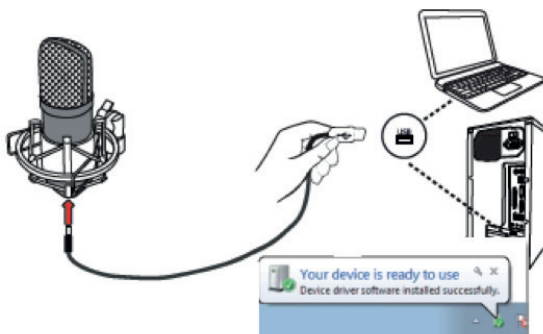

WINDOWS 10

- 1- Klik met de rechtermuistoets op het geluidsicoon rechts onderaan in de Windowsbalk.
- 2- Selecteer "Opnametoestellen"
- 3- Klik met de rechtermuistoets op de micro en selecteer "Definiëren als standaardtoestel".

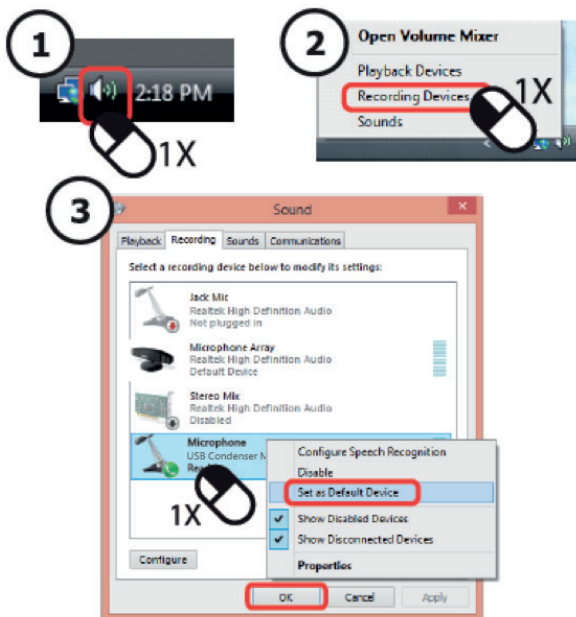
**Het volume aanpassen**

- 1 - Klik met de rechtermuistoets op het geluidsicoon rechts onderaan in de Windowsbalk.
- 2 - Selecteer "Opnametoestellen".
- 3 - Dubbelklik op de micro.
- 4 - Ga naar het tabblad "Niveaus" en wijzig het volume.

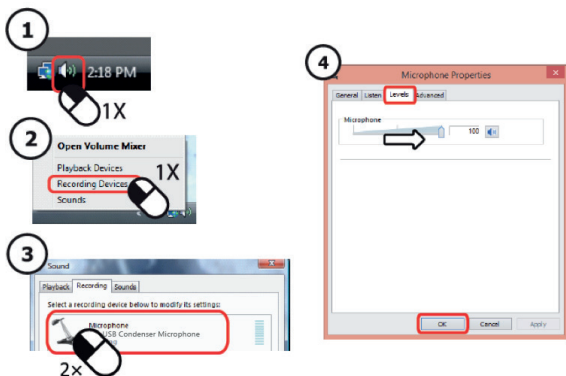

IOS-installatie

- Klik op de appel en ga naar: Systeemvoorkeur -> Geluid -> Enter, selecteer dan "USB Condenser Microphone"

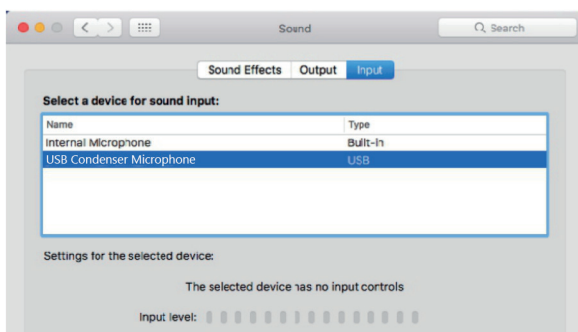

HULP NODIG ?

Wij willen tevreden klanten en daarom kunt u ons contacteren via info@t-nb.com. Voor onderhoud, herstellingen, diverse informatie over dit product gelieve onze website te raadplegen: www.t-nb.com

Parabéns pela sua compra e obrigada pela confiança depositada na T'nB. Os nossos produtos estão em conformidade com os regulamentos e normas em vigor. Aconselhamos que, antes da utilização deste produto, leia atentamente as instruções e as recomendações de segurança e que guarde este manual.

1. INSTRUÇÕES DE SEGURANÇA IMPORTANTES

- A alimentação do seu dispositivo deve corresponder às características de origem inicialmente previstas.
- Nunca utilizar o seu dispositivo à chuva, em locais húmidos ou perto de um ponto de água.
- Não colocar objetos inflamáveis, substâncias explosivas ou objetos perigosos nas proximidades do seu dispositivo.
- Utilizar apenas os acessórios e conectores fornecidos. A utilização de qualquer outro tipo de acessórios não previstos para o efeito pode provocar danos irremediáveis ao seu dispositivo.
- Utilizar e guardar o dispositivo apenas em ambientes em que a temperatura se situe entre os 0°C e os 45°C.
- Guarde o seu dispositivo fora do alcance das crianças.
- Não desmonte o seu dispositivo, nem tente repará-lo sozinho(a).
- Não utilize o seu dispositivo se ele tiver sofrido um choque ou danos.
- Para evitar riscos de eletrocussão, desligue o seu dispositivo da alimentação principal e de todos os dispositivos antes de limpar ou se não o for utilizar.
- No caso de um produto sem fios, não deixar o produto próximo de cartões de crédito ou de outros suportes de armazenamento de dados.

2. CONTEÚDO DA EMBALAGEM

1x microfone de elevada qualidade

1x cobertura para microfone

1x braço articulado

1x suporte amortecedor de microfone

1x fixação de mesa

1x filtro anti pop

1x cabo USB

3. ESPECIFICIDADES

Transdutor	Condensador 16mm de diâmetro
Direcionalidade	Cardióide
Resposta de frequência	30Hz – 16kHz
Sensibilidade	-38dB +/- 3dB (0dB=1V/Pa a 1kHz)
Nível de ruído equivalente	16dBA máx.
SPL máx.	120dB
Relação sinal / ruído	70 dB
Frequências de amostragem	192kHz/24bit
Cabo USB	2,5m USB-A / USB-B
Compatibilidade	Placa de som integrada, Plug & Play PC/MAC

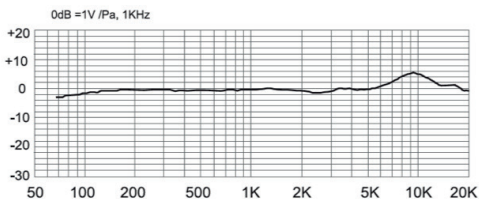
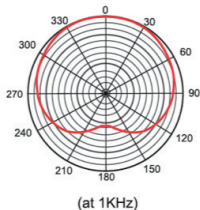
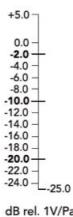
Frequency
ResponsePolar
Response

4. CONSELHOS DE UTILIZAÇÃO DO MICROFONE

- A face com o logótipo indica a zona cardióide do microfone.
- Use o filtro anti pop para evitar ruídos respiratórios e para proteger o condensador da humidade.
- Coloque o filtro anti pop a cerca de 15 cm do microfone

5. INSTALAÇÃO

A - Instale o microfone de acordo com as etapas abaixo:

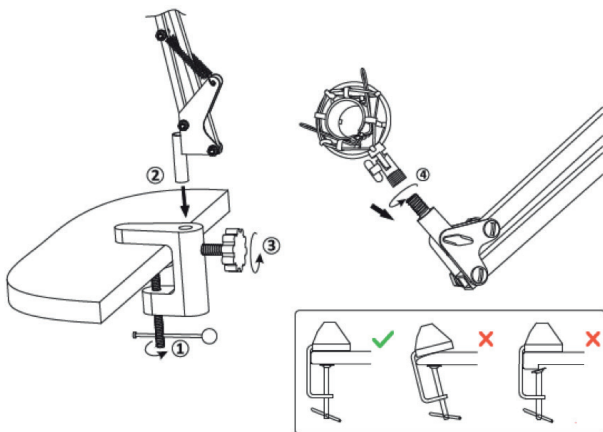

- 1 - Aparafuse a fixação numa superfície estável (ver o diagrama de fixação)
- 2 - Insira o braço articulado no orifício previsto para essa finalidade
- 3 - Aperte o parafuso para travar o braço articulado
- 4 - Aparafuse o suporte do microfone na extremidade do braço
- 5 - Aparafuse o filtro anti pop no braço
- 6 - Cubra o microfone com a cobertura
- 7 - Pressione o clipe de suporte do amortecedor e insira o microfone



B - Instale o microfone no computador

- Quando o microfone estiver ligado, uma notificação será exibida no seu PC para indicar que «o dispositivo está pronto para ser utilizado»

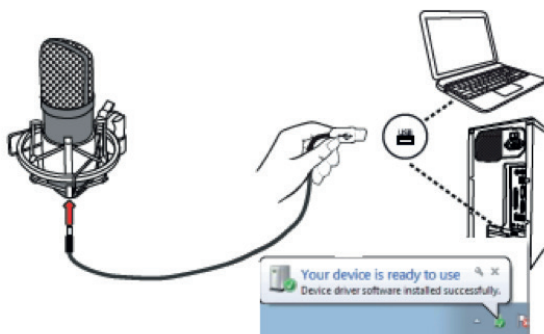

WINDOWS 10

- 1 - Clique com o botão direito do rato no ícone de som na parte inferior direita da barra do Windows.
- 2 - Selecione «dispositivos de gravação».
- 3 - Clique com o botão direito do rato no microfone e selecione «Definir como dispositivo padrão».

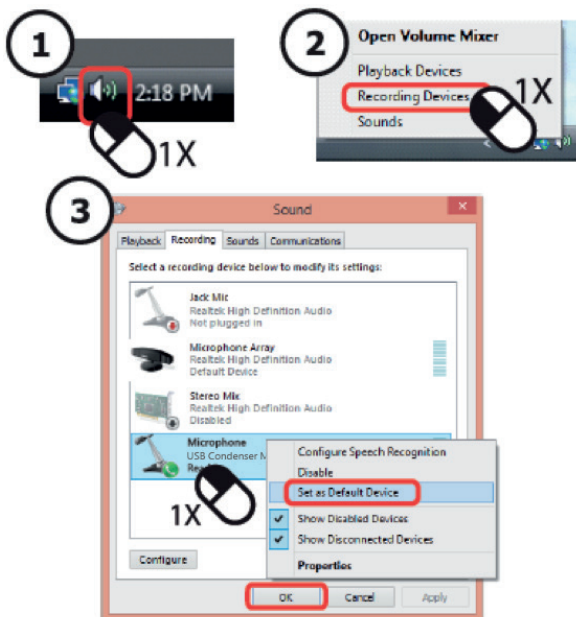
**ALTERAR O VOLUME**

- 1 - Clique com o botão direito do rato no ícone de Som na parte inferior direita da barra do Windows.
- 2 - Selecione «dispositivos de gravação».
- 3 - Clique duas vezes no microfone.
- 4 - Vá para a guia «Níveis» e altere o volume.

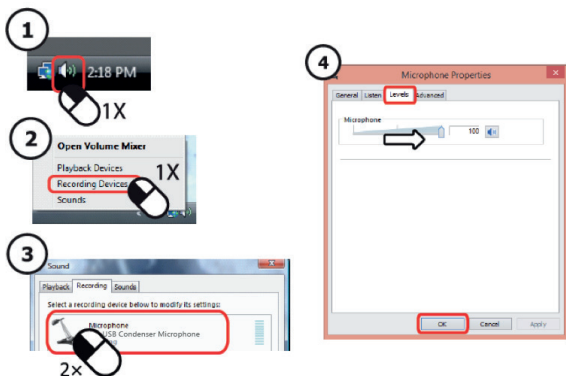

Instalação IOS

- Clicar na maçã e depois ir para: Preferência do sistema -> Som -> Entrada, depois selecionar "USB Condenser Microphone"

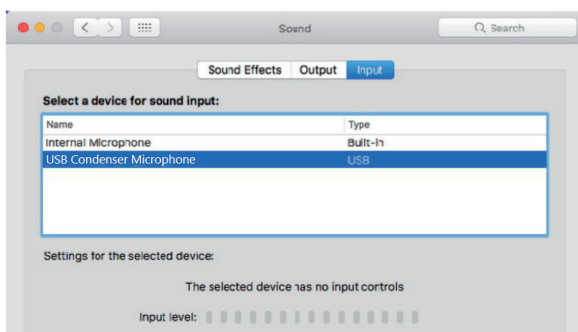

PRECISA DE AJUDA?

Preocupados com a satisfação dos nossos clientes, fornecemos a possibilidade de nos contactar através do email info@t-nb.com. Para obter informações sobre manutenção, reparações e outras informações sobre o produto, consulte o nosso Website: www.t-nb.com

Поздравления за вашата покупка, благодарим за доверието към T'nB. Нашите продукти съответстват на действащата законодателна уредба и норми. Съветваме ви преди да използвате продукта, да прочетете внимателно инструкциите и указанията за безопасност, както и да съхранявате тази инструкция.

ВАЖНИ УКАЗАНИЯ ЗА БЕЗОПАСНОСТ

- Гаранцията не важи в случай на неправилна употреба.
- T'nB не носи отговорност за случаите на неспазване на указанията за безопасност.
- В случай, че продуктът е безжичен, моля, не го оставяйте в близост до кредитни карти или други носители на данни.
- Избягвайте използването на безжичните устройства в близост до източници на съпътстващи интерференции, като например захранващи кабели, микровълнови фурни, флуоресцентни лампи, безжични видеокамери и безжични стационарни телефони.
- За да се подобрят качеството и интензивността на безжичния сигнал, намалете броя активни устройства, функциониращи на същата безжична честотна лента.
- Използвайте продукта с повишено внимание.
- Захранването на вашето устройство трябва да съответства на първоначално предвидените характеристики.
- Захранващият контакт на електрическото оборудване трябва да бъде инсталиран в близост до него и да бъде лесно достъпен.
- Не поставяйте възпламеними предмети, експлозивни вещества или опасни предмети в близост до вашето устройство.
- Използвайте и съхранявайте вашето устройство само в среда с температура от 0°C до 40°C.
- Пазете от деца.
- Този продукт не е подходящ за употреба от лица (включително деца), чиито физически, сетивни или ментални способности са ограничени или от лица, които нямат опит или познания, освен в случаите, в които те са под надзора на лицето, отговорно за тяхната безопасност или са получили инструкции относно употребата на устройството.
- Не разглобявайте устройството и не се опитвайте да го модифицирате или поправяте сами.
- Не използвайте устройството, ако той е претърпяло удар или повреда.
- За да избегнете всякакъв риск от токов удар, изключете вашето устройство от главното електрическо захранване преди да го почистите или когато не го използвате.
- Използвайте единствено предоставените аксесоари и свързващи елементи. Използването на всякакъв друг вид аксесоар, който не е предвиден за тази цел, би могло да повреди безвъзвратно вашето устройство.
- Преди да пристъпите към почистване уверете се, че устройството е изключено и не е загоряло. Не използвайте смазващо вещество или друг продукт, който би могъл да го повреди.
- T'nB не носи никаква отговорност за случаите на повреда на устройството поради неправилно използване или използването му при несъответстващи електрически характеристики.
- Освен ако не бъде изрично указано, никога не използвайте устройството при дъжд, на влажни места или в близост до воден източник.
- Освен ако не бъде изрично указано продуктът е предназначен за употреба в затворено помещение.

2. СЪДЪРЖАНИЕ НА ПАКЕТА

- 1x Висококачествен микрофон**
- 1x Защитно покритие за микрофон**
- 1x Шарнирно рамо**
- 1x Държач за амортисьор на микрофон**
- 1x Закрепване на маса**
- 1x Анти-поп филтър**
- 1x USB кабел**

3. ОСОБЕНОСТИ

Преобразувател	Кондензатор с диаметър 16 мм
Насоченост	Кардиоидна
Честотна характеристика	30Hz – 16kHz
Чувствителност	-38dB +/- 3dB (0dB=1V/Па за 1kHz)
Еквивалентно ниво на шум	16dBA Макс.
SPL Макс.	120dB
Съотношение сигнал / шум	70 dB
Честоти на сравняване	192kHz/24bit
USB кабел	2,5m USB-A / USB-B
Съвместимост	Интегрирана звукова карта, Plug and Play PC/MAC

Frequency Response

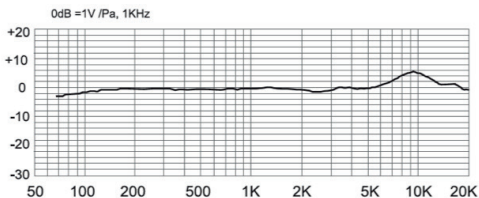

Polar Response

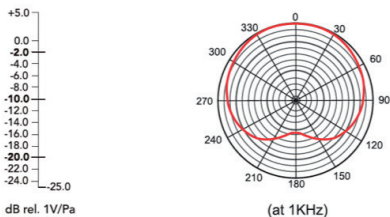

4. СЪВЕТИ ЗА ИЗПОЛЗВАНЕ НА МИКРОФОНА

- Страната с логото показва кардиоидната зона на микрофона.
- Използвайте поп филтъра, за да избегнете дишане и да предпазите кондензатора от влага.
- Поставете поп филтъра на около 15 см от микрофона

5. МОНТАЖ

A- Монтирайте микрофона

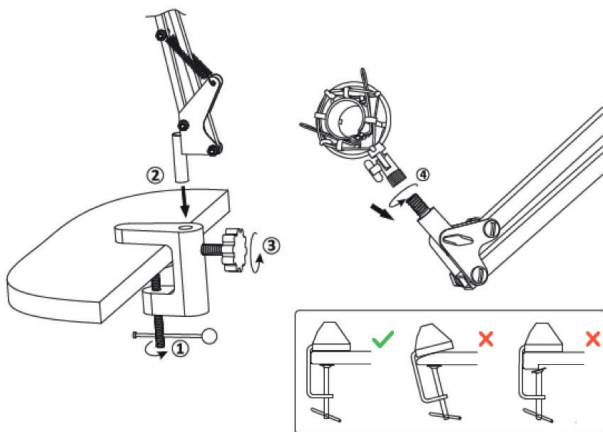

- 1- Завийте фиксатора върху стабилна повърхност (вижте схемата за закрепване)
- 2- Поставете шарнирното рамо в предвидения за целта отвор
- 3- Затегнете винта за да обездвижите шарнирното рамо
- 4- Завийте държача на микрофона в края на рамото
- 5- Завийте поп филтъра на рамото
- 6- Поставете защитното покритие на микрофона
- 7- Натиснете скобата на държача на амортизатора и поставете микрофона

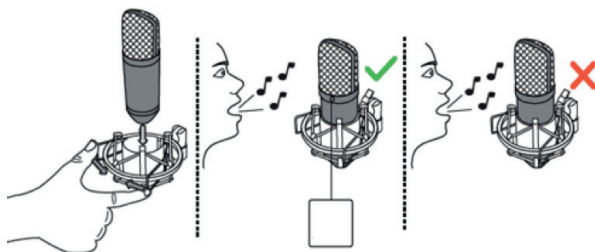

В- Монтирайте микрофона на компютъра

- След като микрофонът е включен, на вашия компютър се появява известие, което ви уведомява, че „вашето устройство е готово за използване“

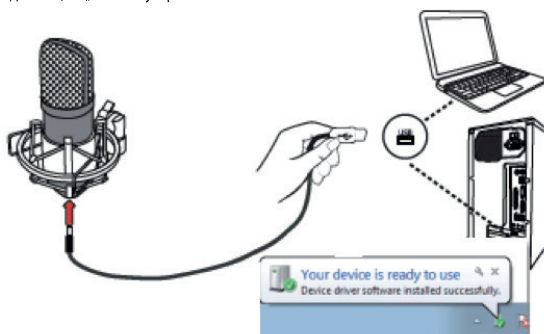

WINDOWS 10

- 1- Щракнете с десния бутон върху иконата на звука в долния десен ъгъл на лентата на WINDOWS
- 2- Изберете „записващи устройства“
- 3- Щракнете с десния бутон върху микрофона и изберете „дефиниране на устройство по подразбиране“

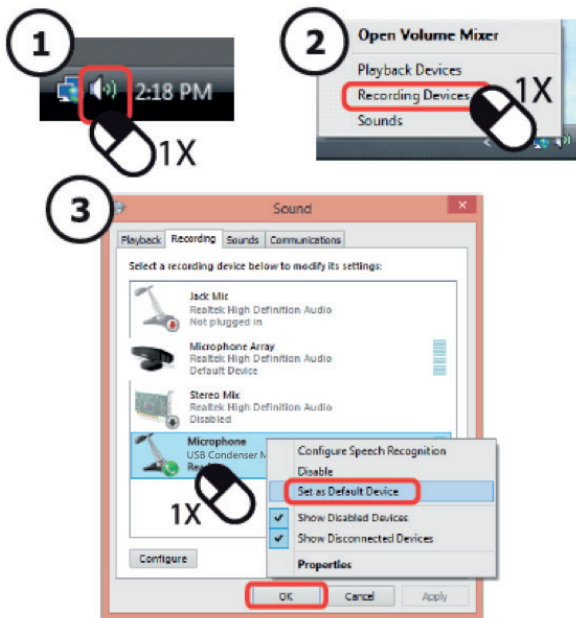

ПРОМЕНЕТЕ ДИАПАЗОНА

- 1- Щракнете с десния бутон върху иконата на звука в долния десен ъгъл на лентата на WINDOWS
- 2- Изберете „записващи устройства“
- 3- Щракнете два пъти върху микрофона
- 4- Отидете в раздела „нива“ и променете диапазона

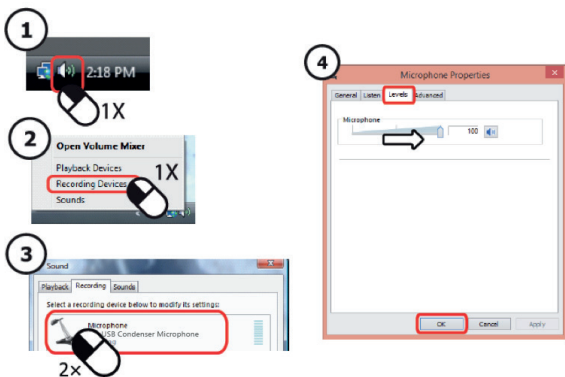

IOS монтаж

- Кликнете върху ябълката, след това отидете на: Системни предпочитания-> Звук -> Вход, след което изберете „USB Condenser Microphone“

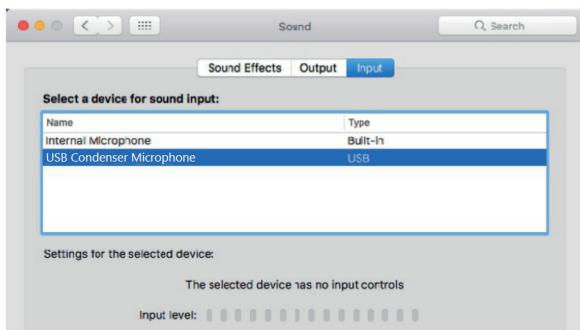

ИМАТЕ НУЖДА ОТ ПОМОЩ ?

За нас удовлетворението на клиента е важно, ето защо имате възможността да се свържете с нас на: info@t-nb.com. За поддръжка, ремонт, друга информация за продукта, посетете нашия интернет адрес: www.t-nb.com

TnB t-nb.com

T'nB SA France / Rue Nicolas Joseph Cugnot
PA de La Crau / 13300 Salon-de-Provence

