



SOURIS BLUETOOTH® / 2,4GHZ

Bluetooth® / 2,4GHz mouse



Instructions

Mode d'emploi / Instrucciones / Instruções

MWERGOVPRO

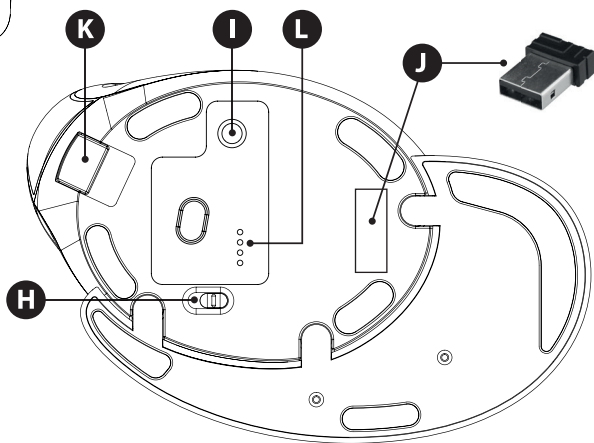
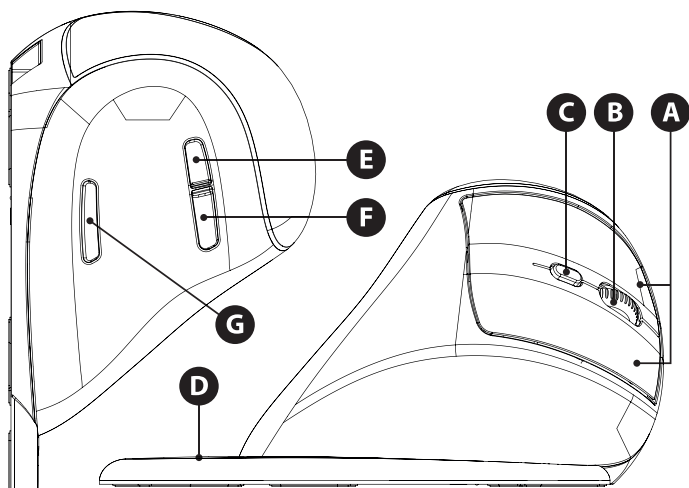

WINDOWS 10

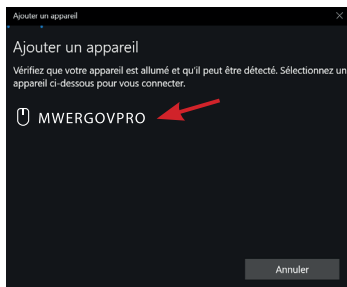
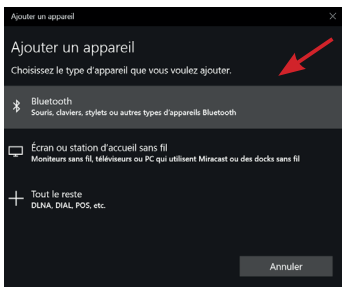
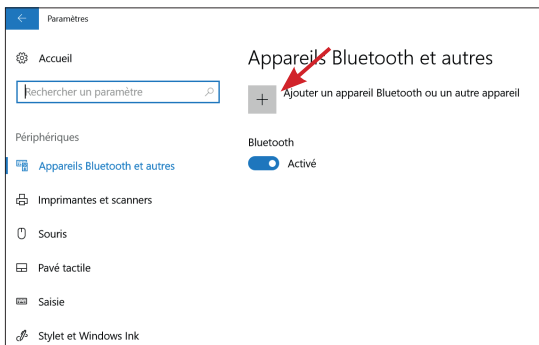
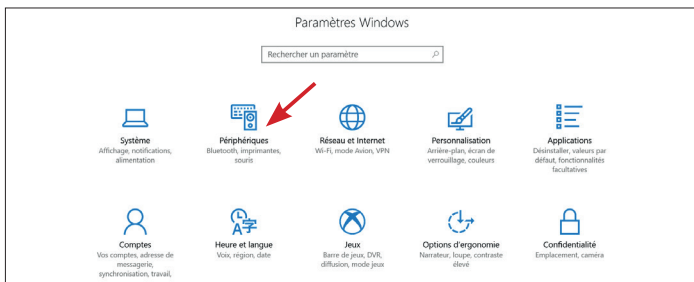

WINDOWS 11

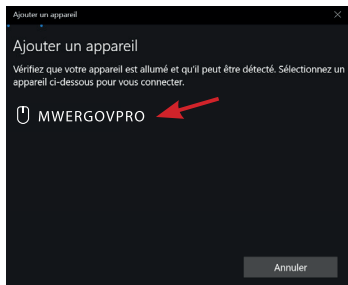
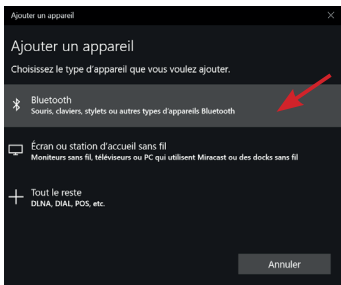
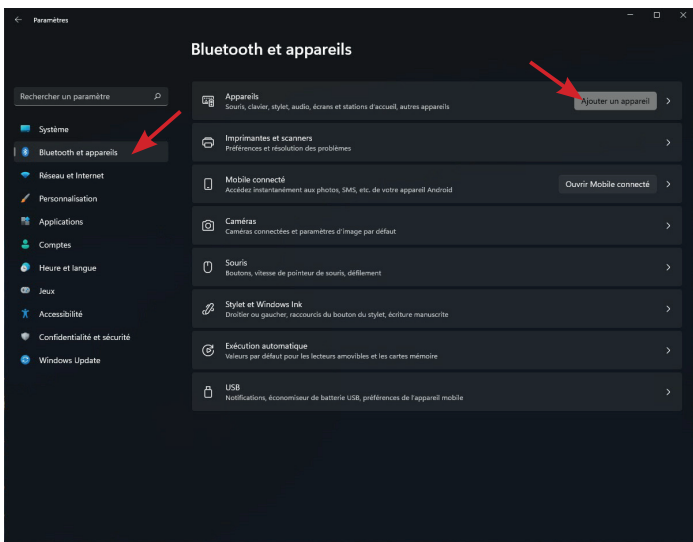

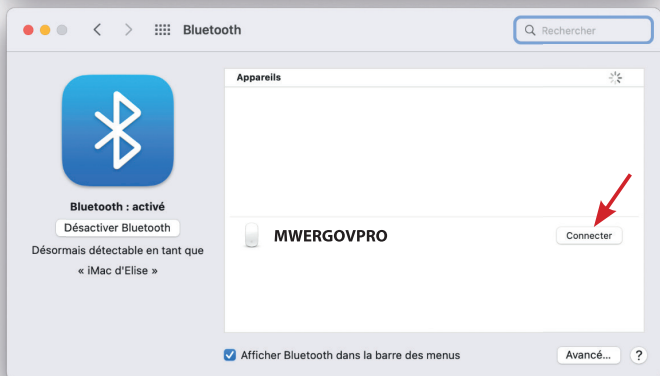
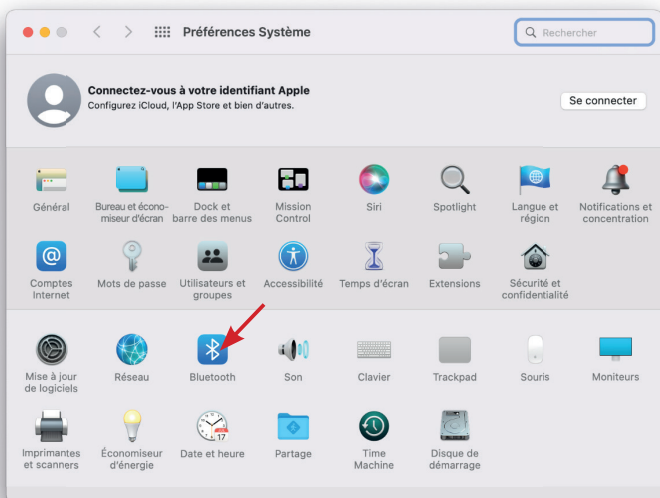

FR - NOS REMERCIEMENTS

Félicitations pour votre achat et merci pour la confiance que vous accordez à T'nB. Nos produits sont conformes aux réglementations et aux normes en vigueur. Nous vous conseillons avant l'utilisation de ce produit de lire attentivement les instructions et les consignes de sécurité, et de conserver ce manuel.

CONSIGNES DE SECURITE IMPORTANTES

- Aucune garantie ne pourra être appliquée en cas de mauvaise utilisation.
- T'nB décline toute responsabilité en cas de non-respect des consignes de sécurité
- Manipulez le produit avec précaution.
- L'alimentation de votre appareil doit correspondre aux caractéristiques initialement prévues
- La prise de courant des équipements électriques doit être installée à proximité desdits équipements et être facilement accessible.
- Ne placez pas d'objet inflammable, de substance explosive ou d'objet dangereux à proximité de votre appareil.
- Utilisez, conservez uniquement votre appareil dans un environnement où la température est comprise entre 0°C et 40°C.
- Conservez votre appareil hors de portée des enfants.
- Cet appareil n'est pas conçu pour être utilisé par des personnes (y compris les enfants) dont les capacités physiques, sensorielles ou mentales sont réduites, ou des personnes dénuées d'expérience ou de connaissance, sauf si elles ont pu bénéficier, par l'intermédiaire d'une personne responsable de leur sécurité, d'une surveillance ou d'instructions préalables concernant l'utilisation de l'appareil.
- Ne démontez pas votre appareil et n'essayez pas de le réparer vous-même ou de le modifier.
- N'utilisez pas votre appareil s'il a subi un choc ou des dommages.
- Pour éviter tout risque d'électrocution, débranchez votre appareil de l'alimentation principale et de tout appareil avant de le nettoyer ou si vous ne l'utilisez pas.
- Utilisez uniquement les accessoires et connecteurs fournis. L'utilisation de tout autre type d'accessoire non prévu à cet effet risquerait d'endommager votre appareil de façon irrémédiable.
- Avant de procéder au nettoyage, assurez-vous que l'appareil soit éteint et froid. N'utilisez pas de lubrifiant ou tout autre produit qui pourrait endommager l'appareil.
- T'nB décline toute responsabilité en cas de dommages liés à une mauvaise utilisation du produit ou à une utilisation avec un appareil aux caractéristiques électriques non compatibles.
- Sauf mention contraire, n'utilisez jamais votre appareil sous la pluie, dans des endroits humides ou à proximité d'un point d'eau.
- Sauf mention contraire, ce produit est destiné à un usage intérieur uniquement.
- Dans le cas d'un produit sans fil, veuillez ne pas laisser le produit à proximité de cartes de crédit ou d'autres supports de stockage de données.
- Évitez d'utiliser vos appareils sans fil à proximité de sources d'interférences courantes, telles que des câbles d'alimentation, des fours à micro-ondes, des lampes fluorescentes, des caméras vidéo sans fil et des téléphones résidentiels sans fil.
- Pour améliorer la qualité et l'intensité du signal sans fil, réduisez le nombre d'appareils actifs fonctionnant sur la même bande de fréquences sans fil.



Courant continu

Pour indiquer sur la plaque signalétique que l'appareil ne doit être alimenté qu'en courant continu; pour marquer les bornes correspondantes.

VUE D'ENSEMBLE

A – Clic droit et clic gauche

B – Molette de défilement

C – Sélection DPI - appui court

(800 – 1600 – 2400 – 3200 – 3600)

D – Repose-poignet aimanté détachable

E – Bouton « Suivant »

F – Bouton “Précédent”

G – Bouton « Retour au bureau »

H – Bouton « ON / OFF »

I – Bouton mode de connexion

J – Emplacement dongle USB-A

K – Port de charge USB-C

L – Voyants lumineux

MODE DE CONNEXION DONGLE USB 2.4GHZ OU BLUETOOTH

Pour changer entre ces 2 modes de connexion, appuyez brièvement sur le bouton (I) :

Témoin lumineux (L) vert : mode dongle USB 2.4Ghz

Témoin lumineux (L) bleu : mode Bluetooth (connexion avec le dernier ordinateur appairé)

MODE DONGLE USB 2.4GHZ

Sortez le dongle USB de la souris et branchez-le sur un port USB-A libre sur votre ordinateur.

Appuyez brièvement sur le bouton (I) jusqu'à obtenir un témoin lumineux (L) vert.

La connexion se fait rapidement sans paramétrage supplémentaire.

MODE BLUETOOTH

Restez appuyer sur le bouton (I) environ 3 secondes jusqu'à obtenir un témoin lumineux (L) clignotant en bleu.

Votre souris est prête à être appairée avec votre ordinateur.

SUR WINDOWS 10 : P . 3

SUR WINDOWS 11 : P . 4

SUR MAC : P . 5

MODE DE VEILLE

Le mode veille profond s'active au bout de 10 minutes d'inactivité. Un clic est nécessaire pour sortir du mode veille.

VOYANT LUMINEUX (L)

- Charge en cours : voyant rouge

- Charge terminée : voyant rouge éteint

- Voyant vert : mode USB-A 2,4 Ghz

- Voyant bleu : mode Bluetooth

- Voyant bleu clignotant : en cours d'appareillage Bluetooth

BESOIN D'AIDE ?

Soucieux de la satisfaction de nos clients, vous avez la possibilité de nous contacter sur info@t-nb.com. Entretien, dépannage, informations diverses sur ce produit, veuillez consulter notre site internet : www.t-nb.com

EN - OUR THANKS

Congratulations on your purchase and thank you for the trust you have placed in T'nB. Our products comply with the all relevant regulations and standards. Before using this equipment, we recommend that you read the instructions and safety instructions carefully and keep this manual for future reference.

IMPORTANT SAFETY INSTRUCTIONS

- No guarantee will apply in case of misuse.
- T'nB accepts no liability if the safety instructions are not respected.
- Handle the device with care.
- The power supply of your device must match the initially specified characteristics
- The socket of the electrical equipment must be located near the said equipment and easy to get to.
- Keep the device away from flammable objects, explosive substances or dangerous objects.
- Use and store your device in an environment where the temperature is between 0°C and 40°C.
- Store your device out of the reach of children.
- This device is not designed to be used by persons (including children) whose physical, sensory or mental capacities are reduced, or persons without experience or knowledge, except if they are supervised or receive prior instruction on using the device by a person in charge of their safety.
- Do not disassemble your device and do not attempt to repair or modify it yourself.
- Stop using your device if it has been hit or damaged.
- To avoid the risk of electric shock, disconnect your device from the mains and from any other device before cleaning it or when not in use.
- Only use the supplied accessories and connectors. The use of any other type of accessory not intended for this purpose may irretrievably damage your device.
- Make sure the appliance is switched off and cold before cleaning. Do not use any product or lubricant which may damage the appliance.
- T'nB accepts no liability for damage caused by misuse of the product or by use with an incompatible electrical device.
- Unless otherwise stated, never use your device in rain, in damp places or near a water source.
- Unless otherwise stated, this product is for indoor use only.
- Do not leave wireless products near credit cards or other data storage devices.
- Avoid using your wireless devices near sources of interference, such as power supply cables, microwave ovens, fluorescent lamps, wireless video cameras and wireless domestic telephones.
- To improve the quality and the strength of the wireless signal, reduce the number of devices operating on the same wireless frequency.



Direct current

To indicate on the rating plate that the equipment is suitable for direct current only; to identify relevant terminals.

OVERVIEW

A – Right click and left click

B – Scroll wheel

C – DPI selection – short press
(800 – 1600 – 2400 – 3200 – 3600)

D – Magnetic detachable wrist rest

E – “Next” button

F – “Previous” button

G – “Back at desk” button

H – “ON / OFF” button

I – Connection mode button

J – USB-A dongle slot

K – USB-C charging port

L – Indicator lights

2.4 GHZ USB DONGLE OR BLUETOOTH CONNECTION MODE

To switch between these 2 connection modes, press the (I) button briefly:

Indicator light (L) green: 2.4 GHz USB dongle mode

Indicator light (L) blue: Bluetooth mode (connection with the last paired computer)

2.4 GHZ USB DONGLE MODE

Remove the USB dongle from the mouse and plug it into a free USB-A port on your computer.

Briefly press the (I) button until the indicator light (L) turns green.

They will connect quickly without any further action on your part.

BLUETOOTH MODE

Press and hold down the (I) button for about 3 seconds until the indicator light (L) flashes blue.

Your mouse is ready to be paired with your computer.

FOR WINDOWS 10: P . 3

FOR WINDOWS 11: P . 4

FOR MAC: P . 5

SLEEP MODE

The deep sleep mode is activated after 10 minutes without activity. It takes just one click to exit sleep mode.

INDICATOR LIGHT (L)

- Charging: red light

- Charging finished: red light goes out

- Green light: USB-A 2.4 GHz mode

- Blue light: Bluetooth mode

- Flashing blue light : Bluetooth pairing taking place

NEED HELP?

Concerned about the satisfaction of our customers, you can contact us at info@t-nb.com. Maintenance, troubleshooting, miscellaneous information about this product, please visit our website: www.t-nb.com

ES - AGRADECIMIENTOS

Enhorabuena por su compra y gracias por confiar en T'nB. Nuestros productos cumplen la normativa en vigor. Antes de utilizar este producto le recomendamos que lea detenidamente las instrucciones y las normas de seguridad y que conserve este manual para futuras consultas.

NORMAS DE SEGURIDAD IMPORTANTES

- No se aplicará ninguna garantía en caso de uso incorrecto.
- T'nB no se hace responsable en caso de no cumplir las normas de seguridad.
- Manipule el producto con precaución.
- La alimentación del dispositivo debe tener las características previstas inicialmente.
- La toma de corriente de los equipos eléctricos debe instalarse cerca de dichos equipos y ser accesible.
- No coloque un objeto inflamable, una sustancia explosiva o un objeto peligroso cerca del dispositivo.
- Utilice y conserve el dispositivo únicamente en un entorno donde la temperatura se sitúe entre 0 y 40 °C.
- Mantenga el dispositivo fuera del alcance de los niños.
- Este dispositivo no está diseñado para personas (incluido niños) con una capacidad física, sensorial o mental reducida o bien personas sin experiencia o conocimiento, salvo en caso de que reciban, a través de una persona responsable de su seguridad, una vigilancia o unas instrucciones previas sobre el uso del dispositivo.
- No desmonte el dispositivo ni trate de repararlo o modificarlo usted mismo.
- No utilice el dispositivo si ha sufrido algún golpe o daño.
- Para evitar todo riesgo de electrocución, desconecte el dispositivo de la alimentación principal y de cualquier aparato antes de limpiarlo o si no lo está utilizando.
- Utilice exclusivamente los accesorios y los conectores suministrados. El uso de otro accesorio no previsto para este fin puede dañar el dispositivo de forma irreversible.
- Antes de limpiar el producto, compruebe que está apagado y frío. No utilice lubricante u otro producto que pueda dañar el dispositivo.
- T'nB no se hace responsable en caso de daños derivados de un mal uso del producto o de su uso con un aparato de características eléctricas no compatibles.
- Salvo que se especifique lo contrario, no utilice nunca el dispositivo bajo la lluvia, en lugares húmedos o cerca de una fuente de agua.
- Salvo que se especifique lo contrario, este producto está destinado a un uso en interior exclusivamente.
- Si se trata de un dispositivo inalámbrico, no deje el producto cerca de tarjetas de crédito u otros dispositivos de almacenamiento de datos.
- No utilice dispositivos inalámbricos cerca de fuentes comunes de interferencias, como cables de alimentación, hornos microondas, lámparas fluorescentes, cámaras de video inalámbricas y teléfonos fijos inalámbricos.
- Para mejorar la calidad y la intensidad de la señal inalámbrica, reduzca el número de dispositivos activos que funcionen en la misma banda de frecuencia inalámbrica.



Corriente continua

Para indicar en la placa de señalización que el equipo funciona exclusivamente con corriente continua; para identificar las terminales correspondientes.

VISIÓN GLOBAL

A – Clic derecho y clic izquierdo

B – Rueda de desplazamiento

**C – Selección DPI - pulsación corta
(800 – 1600 – 2400 – 3200 – 3600)**

D – Reposamuñeca imantado separable

E – Botón «Siguiente»

E – Botón «Anterior»

G – Botón «Volver al escritorio»

H – Botón «ON / OFF»

I – Botón modo de conexión

J – Entrada receptor USB-A

K – Puerto de carga USB-C

L - Indicadores luminosos

MODO DE CONEXIÓN CON MEMORIA USB 2,4 GHZ O BLUETOOTH

Para cambiar entre estos dos modos de conexión, pulse de forma breve el botón (I):

Indicador luminoso (L) verde: modo memoria USB 2,4 GHz

Indicador luminoso azul (L): modo Bluetooth (conexión con el último dispositivo emparejado)

MODO MEMORIA USB 2,4 GHZ

Extraiga la memoria USB del ratón y conéctela al puerto USB-A libre del ordenador.

Pulse de forma breve el botón (I) hasta obtener un indicador luminoso (L) verde.

La conexión se efectúa rápidamente sin necesidad de configuración alguna.

MODO BLUETOOTH

Mantenga pulsado el botón (I) durante unos 3 segundos hasta que el indicador luminoso (F) parpadee en verde. El ratón está listo para emparejarse con el ordenador.

EN WINDOWS 10: P. 3

EN WINDOWS 11: P. 4

EN MAC: P. 5

MODO REPOSO

El modo reposo profundo se activa tras de 10 minutos de inactividad. Es necesario un clic para salir del reposo.

INDICADOR LUMINOSO (L)

- Carga en curso: indicador rojo

- Carga finalizada: indicador rojo apagado

- Indicador verde: modo USB- A 2,4 GHz

- Indicador azul: modo Bluetooth

- Indicador azul con parpadeo: emparejamiento Bluetooth en curso

¿NECESITA AYUDA?

Nos preocupamos por nuestros clientes, por ello, puede contactarnos en info@t-nb.com.

Para aspectos relacionados con el mantenimiento, la reparación u otros datos sobre el producto, consulte nuestra página web: www.t-nb.com

PT - OS Nossos Agradecimentos

Parabéns pela sua compra e obrigada pela confiança depositada na T'nB. Os nossos produtos estão em conformidade com os regulamentos e normas em vigor. Aconselhamos que, antes da utilização deste produto, leia atentamente as instruções e as recomendações de segurança e que guarde este manual.

INSTRUÇÕES DE SEGURANÇA IMPORTANTES

- Nenhuma garantia pode ser aplicada em caso de utilização indevida.
- A T'nB declina qualquer responsabilidade em caso de não conformidade com as instruções de segurança
- Manusear o produto com cuidado.
- A fonte de alimentação do seu dispositivo deve corresponder às características inicialmente planeadas
- A tomada para equipamentos elétricos deve ser instalada nas proximidades dos referidos equipamentos e ser de fácil acesso.
- Não colocar qualquer objeto inflamável, substância explosiva ou objeto perigoso nas proximidades do seu dispositivo.
- Usar e guardar o dispositivo apenas num ambiente onde a temperatura se situe entre 0°C e 40°C.
- Manter o dispositivo fora do alcance das crianças.
- Este dispositivo não se destina a ser utilizado por pessoas (incluindo crianças) com capacidades físicas, sensoriais ou mentais reduzidas ou por pessoas sem experiência ou conhecimentos, exceto se, por intermédio de uma pessoa responsável pela sua segurança, sejam vigiladas ou tiverem obtido instruções prévias sobre a utilização do dispositivo.
- Não desmontar o dispositivo, nem tentar repará-lo ou modificá-lo por conta própria.
- Não usar o dispositivo se o mesmo tiver sofrido um choque ou se estiver danificado.
- Para evitar o risco de choque elétrico, desligue seu dispositivo da fonte de alimentação principal e de qualquer dispositivo antes de o limpar ou quando não estiver em utilização.
- Usar apenas os acessórios e conectores fornecidos. A utilização de qualquer outro tipo de acessório não destinado a este propósito pode danificar o dispositivo de forma irreparável.
- Antes de limpar, certificar-se de que o dispositivo está desligado e frio. Não usar lubrificante ou qualquer outro produto que possa danificar o dispositivo.
- A T'nB declina qualquer responsabilidade em caso de danos resultantes da utilização indevida do produto ou da utilização de um dispositivo com características elétricas incompatíveis.
- Salvo indicação em contrário, nunca usar o dispositivo debaixo de chuva, em locais húmidos ou próximo de um ponto de água.
- Salvo indicação em contrário, este produto destina-se apenas a uso interno.
- No caso de um produto sem fios, não deixar o mesmo nas proximidades de cartões de crédito ou outros meios de armazenamento de dados.
- Evitar usar os dispositivos sem fios nas proximidades de fontes comuns de interferência, tais como cabos de alimentação, fornos micro-ondas, lâmpadas fluorescentes, câmaras de vídeo sem fios e telefones fixos sem fios.
- Para melhorar a qualidade e a força do sinal sem fios, reduzir o número de dispositivos ativos a operar na mesma banda de frequência sem fios.



Corrente contínua

Para identificar na placa sinalética que o dispositivo apenas pode ser alimentado em corrente contínua; para marcar os bornes correspondentes.

VISTA DO CONJUNTO

A – Clique com o botão direito e esquerdo do rato

B – Roda de deslocamento

C – Seleção de DPI - pressão breve

(800 – 1600 – 2400 – 3200 – 3600)

D – Apoio magnético amovível para o pulso

E – Botão «Seguinte»

F – Botão «Anterior»

G – Botão «Voltar ao ambiente de trabalho»

H – Botão «ON / OFF»

I – Botão do modo de ligação

J – Ranhura para dongle USB–A

K – Porta de carregamento USB–C

L – Luzes indicadoras

MODO DE LIGAÇÃO DONGLE USB 2.4GHZ OU BLUETOOTH

Para alternar entre estes dois modos de ligação, prima brevemente o botão (I):

Indicador luminoso verde (L): Modo dongle USB 2,4Ghz

LED azul (L): modo Bluetooth (ligação com o último computador emparelhado)

MODO DONGLE USB 2.4GHZ

Retire o dongle USB do rato e ligue-o a uma porta USB-A livre no seu computador.

Prima brevemente o botão (I) até ver um LED verde (L).

A ligação é realizada rapidamente sem qualquer configuração adicional.

MODO BLUETOOTH

Mantenha o botão (I) premido durante cerca de 3 segundos até o indicador luminoso (L) ficar intermitente em azul.

O rato está pronto para ser emparelhado com o seu computador.

NO WINDOWS 10: P . 3

NO WINDOWS 11: P . 4

SOBRE O MAC: P . 5

MODO STANDBY

O modo de repouso profundo é ativado após 10 minutos de inatividade. É necessário um clique para sair do modo de suspensão.

LUZ INDICADORA (L)

- Carregamento em curso: indicador luminoso vermelho
- Carregamento concluído: indicador luminoso vermelho apagado
- Indicador luminoso verde: modo USB-A 2.4 Ghz
- Indicador luminoso azul: modo Bluetooth
- Indicador luminoso azul intermitente: emparelhamento Bluetooth em curso

PRECISA DE AJUDA?

Preocupados com a satisfação dos nossos clientes, fornecemos a possibilidade de nos contactar através do email info@t-nb.com. Para obter informações sobre manutenção, reparações e outras informações sobre o produto, consulte o nosso Website: www.t-nb.com

DE - UNSER DANK

Herzlichen Glückwunsch zu Ihrem Kauf und vielen Dank für das Vertrauen, das Sie T'nB entgegen gebracht haben. Unsere Produkte entsprechen den geltenden Vorschriften und Normen. Vor der Verwendung dieses Produkts empfehlen wir Ihnen, die Anweisungen und Sicherheitshinweise sorgfältig zu lesen und diese Anleitung aufzubewahren.

WICHTIGE SICHERHEITSHINWEISE

- Bei missbräuchlicher Verwendung kann keine Garantie übernommen werden.
- T'nB lehnt jede Verantwortung bei Nichtbeachtung der Sicherheitshinweise ab.
- Behandeln Sie das Produkt mit Sorgfalt.
- Die Spannungsversorgung Ihres Geräts muss den ursprünglich geplanten Eigenschaften entsprechen.
- Die Steckdose des elektrischen Geräts muss in der Nähe des Geräts installiert werden und leicht zugänglich sein.
- Stellen Sie keine brennbaren Gegenstände, explosive Stoffe oder gefährliche Gegenstände in die Nähe Ihres Geräts.
- Verwenden und lagern Sie Ihr Gerät nur in einer Umgebung, in der die Temperatur zwischen 0°C und 40°C liegt.
- Bewahren Sie Ihr Gerät außerhalb der Reichweite von Kindern auf.
- Dieses Gerät ist nicht dafür bestimmt, durch Personen (einschließlich Kinder) mit eingeschränkten physischen, sensorischen oder geistigen Fähigkeiten oder mangels Erfahrung oder mangels Wissen benutzt zu werden, es sei denn, sie werden durch eine für ihre Sicherheit zuständige Person beaufsichtigt oder erhielten von ihr Anweisungen, wie das Gerät zu benutzen ist.
- Nehmen Sie Ihr Gerät nicht auseinander und versuchen Sie nicht, es selbst zu reparieren oder zu verändern.
- Verwenden Sie Ihr Gerät nicht, wenn es Stößen oder Beschädigungen ausgesetzt war.
- Um die Gefahr eines Stromschlags zu vermeiden, trennen Sie Ihr Gerät vor der Reinigung oder bei Nichtgebrauch von der Stromversorgung und von allen Geräten.
- Verwenden Sie nur das mitgelieferte Zubehör und die Stecker. Die Verwendung eines anderen, nicht dafür vorgesehenen Zubehörs kann zu irreparablen Schäden an Ihrem Gerät führen.
- Vergewissern Sie sich vor der Reinigung, dass das Gerät ausgeschaltet und kalt ist. Verwenden Sie kein Schmiermittel oder jegliche Produkte, die das Gerät beschädigen könnten.
- T'nB übernimmt keine Verantwortung für Schäden, die durch den Missbrauch des Produkts oder die Verwendung mit einem Gerät mit inkompatiblen elektrischen Eigenschaften entstehen.
- Wenn nicht anders angegeben, verwenden Sie Ihr Gerät niemals im Regen, an feuchten Orten oder in der Nähe von Wasser.
- Wenn nicht anders angegeben, ist dieses Produkt nur für die Verwendung in Innenräumen vorgesehen.
- Wenn es sich um ein kabelloses Produkt handelt, lassen Sie es bitte nicht in der Nähe von Kreditkarten oder anderen Datenträgern liegen.
- Vermeiden Sie die Verwendung Ihrer kabellosen Geräte in der Nähe von häufigen Störquellen, wie z. B. Stromkabeln, Mikrowellenherden, Leuchtstoffröhren, kabellosen Videokameras und schnurlosen Handtelefonen.
- Um die Qualität und Stärke des Funksignals zu verbessern, reduzieren Sie die Anzahl der aktiven Geräte, die im gleichen Funkfrequenzband arbeiten.



Gleichstrom

Weist auf dem Typenschild darauf hin, dass das Gerät nur mit Gleichstrom betrieben werden darf und kennzeichnet die betreffenden Klemmen.

ÜBERSICHT

A – Rechtsklick und Linksklick

B – Scrollrad

C – DPI-Auswahl - kurzes Drücken

(800 – 1600 – 2400 – 3200 – 3600)

D – Abnehmbare, magnetisierte Handballenauflage

E – Button «Weiter»

F – Button «Zurück»

G – Button «Zurück zum Desktop»

H – Button „ON / OFF“

I – Button für den Verbindungsmodus

9 – USB-A Dongle-Steckplatz

K – USB-C-Ladeanschluss

L – Leuchtanzeigen

VERBINDUNGSMODUS USB-DONGLE 2.4 GHZ ODER BLUETOOTH

Um zwischen diesen beiden Verbindungsmodi zu wechseln, drücken Sie kurz auf den Button (I):
Leuchtanzeige (L) grün: USB-Dongle-Modus 2.4Ghz
Leuchtanzeige (L) blau: Bluetooth-Modus (Verbindung mit dem zuletzt gekoppelten Computer)

MODUS USB DONGLE 2.4 GHZ

Ziehen Sie den USB-Dongle aus der Maus und schließen Sie ihn an einen freien USB-A-Anschluss Ihres Computers an.

Drücken Sie kurz auf den Button (H), bis eine grüne Leuchtanzeige (L) leuchtet.

Die Verbindung wird ohne zusätzliche Einstellungen schnell hergestellt.

BLUETOOTH-MODUS

Halten Sie den Button (I) etwa 3 Sekunden lang gedrückt, bis die Leuchtanzeige (L) blau blinkt.

Ihre Maus kann nun mit Ihrem Computer gekoppelt werden.

AUF WINDOWS 10: P . 3

AUF WINDOWS 11: P . 4

AUF MAC: P . 5

STANDBY-MODUS

Der tiefe Schlafmodus wird nach 10 Minuten Inaktivität aktiviert. Ein Klick ist erforderlich, um den Schlafmodus zu beenden.

LEUCHTANZEIGE (L)

- Ladevorgang läuft: rote Leuchtanzeige

- Ladevorgang abgeschlossen: rote Leuchtanzeige aus

- Grüne Leuchtanzeige: 2,4-Ghz-USB-A-Modus

- Blaue Leuchtanzeige: Bluetooth-Modus

- Blinkende blaue Leuchtanzeige: Bluetooth-Kopplung im Gange

BENÖTIGEN SIE HILFE?

Uns liegt die Zufriedenheit unserer Kunden am Herzen und Sie haben Sie die Möglichkeit, uns unter info@t-nb.com zu kontaktieren. Für Wartung, Störungsbehebung, diverse Informationen über diese Produkt besuchen Sie bitte unsere Website: www.t-nb.com.

IT - I NOSTRI RINGRAZIAMENTI

Congratulazioni per l'acquisto, ti ringraziamo per la fiducia che hai risposto in T'nB. I nostri prodotti sono conformi ai regolamenti e alle norme vigenti. Prima dell'utilizzo del prodotto, ti consigliamo di leggere attentamente le istruzioni e le istruzioni di sicurezza, e di conservare il presente manuale.

ISTRUZIONI DI SICUREZZA IMPORTANTI

- Nessuna garanzia può essere applicata in caso di uso improprio.
- T'nB declina ogni responsabilità in caso di mancato rispetto delle istruzioni di sicurezza
- Manipolare il prodotto con precauzione.
- L'alimentazione del dispositivo deve corrispondere alle caratteristiche iniziali previste
- La presa di corrente dei dispositivi elettrici deve essere installata vicino a tali dispositivi e deve essere facilmente accessibile.
- Non posizionare alcun oggetto infiammabile, sostanza esplosiva o oggetto pericoloso vicino al dispositivo.
- Utilizzare, conservare il dispositivo solo in un ambiente la cui temperatura sia tra i 0°C e i 40°C.
- Tenere il dispositivo lontano dalla portata dei bambini.
- Il dispositivo non è progettato per essere utilizzato da persone (bambini compresi) le cui capacità fisiche, o mentali, sono ridotte, o da persone senza esperienza o conoscenza, eccetto se ne possono beneficiare, tramite la mediazione di una persona responsabile della loro sicurezza, monitoraggio o con istruzioni precedenti relative all'uso del dispositivo. préalables concernant l'utilisation de l'appareil.
- Non smontare il dispositivo né tentare di ripararlo o modificarlo da soli..
- Non utilizzare il dispositivo se ha subito urti o danni.
- Per evitare il rischio di scosse elettriche, scollegare il dispositivo dalla fonte di alimentazione e da tutti i dispositivi prima di pulirlo o quando non è in uso.
- Utilizzare solo gli accessori e i connettori forniti in dotazione. L'uso di altro tipo di accessori non previsti a tale scopo rischierebbe di danneggiare il dispositivo in maniera irreparabile.
- Prima della pulizia assicurarsi che il dispositivo sia spento e freddo. Non utilizzare lubrificanti o altri prodotti che potrebbero danneggiare il dispositivo.
- T'nB declina ogni responsabilità in caso di danni derivanti da un uso improprio del prodotto o da un utilizzo con un dispositivo con caratteristiche elettriche incompatibili..
- Salvo indicazioni contrarie, non utilizzare mai il dispositivo sotto la pioggia, in luoghi umidi o vicino a fonti d'acqua.
- Salvo indicazioni contrarie, il prodotto è concepito solo per uso interno.
- In caso di prodotto wireless, non lasciare il prodotto vicino a carte di credito o altri supporto di stoccaggio dati.
- Evitare di usare il dispositivo wireless vicino a fonti di interferenze, come cavi di alimentazione, forni a microonde, lampade fluorescenti, videocamere wireless e cordless.
- Per migliorare la qualità e l'intensità del segnale wireless, ridurre il numero di dispositivi attivi funzionanti sulla stessa gamma di frequenza wireless.



Corrente diretta

Per indicare sull'etichetta che il dispositivo è adatto solo per corrente diretta; per identificare i relativi terminali.

PRESENTAZIONE

A – Clic destro e clic sinistro

B – Rotella di scorrimento

**C – Selezione DPI – breve
(800 – 1600 – 2400 – 3200 – 3600)**

D – Poggiapolsi magnetico rimovibile

E – Pulsante “Successivo”

F – Pulsante “Precedente”

G – Pulsante “Tora al desktop”

H – Pulsante “ON / OFF”

I – Pulsante modalità di connessione

J – Ingresso dongle USB-A

K – Ingresso di ricarica USB-C

L – Spia luminosa

MODALITÀ DI CONENSSIONE DONGLE USB 2.4GHZ O BLUETOOTH

Per cambiare tra queste 2 modalità di connessione, premere brevemente il pulsante (I):

Spia luminosa (L) verde: modalità dongle USB 2.4Ghz

Spia luminosa (L) blu: modalità Bluetooth (connessione con l'ultimo computer associato)

MODALITÀ DONGLE USB 2.4GHZ

Estrarre il dongle USB dal mouse e collegarlo a una porta USB-A libera sul computer.

Premere brevemente il pulsante (I) fino ad ottenere una spia luminosa (ò) verde.

La connessione avviene rapidamente senza ulteriori impostazioni.

MODALITÀ BLUETOOTH

Tenere premuto il pulsante (I) per circa 3 secondi fino ad ottenere una spia luminosa (L) lampeggiante in blu. Il mouse è pronto per essere collegato al computer.

SU WINDOWS 10: P. 3

SU WINDOWS 11: P. 4

SU MAC: P. 5

MODALITÀ STANDBY

La modalità standby si attiva dopo 10 minuti di inattività. È necessario un clic per uscire dalla modalità standby.

SPIA LUMINOSA (L)

- Caricamento in corso: spia rossa
- Carica completata: spia rossa spenta
- Spia verde: modalità USB-A 2,4 Ghz
- Spia blu: modalità Bluetooth
- Spia blu lampeggiante: in corso di connessione Bluetooth

OCCORRE AIUTO?

Nell'impegno di soddisfare i nostri clienti, siamo disponibili all'indirizzo email info@t-nb.com. Per manutenzione, riparazione, altre informazioni sul prodotto, consultare il nostro sito internet : www.t-nb.com

NL- ONZE DANK

Gefeliciteerd met uw aankoop en bedankt voor het vertrouwen dat u in T'nB stelt. Onze producten zijn conform de van kracht zijnde regelgevingen en normen. Wij raden u aan vooraleer dit product te gebruiken de instructies en de veiligheidsvoorschriften aandachtig te lezen en deze handleiding goed te bewaren.

NL- BELANGRIJKE VEILIGHEIDSINSTRUCTIES

- Bij oneigenlijk gebruik van dit product kan er geen garantie worden verleend.
- T'nB wijst alle aansprakelijkheid af in geval van niet-naleving van de veiligheidsinstructies.
- Ga zorgvuldig om met het product.
- De elektrische voeding van uw apparaat moet overeenstemmen met de oorspronkelijk voorziene kenmerken
- Het stopcontact van elektrische uitrustingen moet in de nabijheid van deze uitrustingen geïnstalleerd worden en gemakkelijk toegankelijk zijn.
- Plaats geen ontvlambare voorwerpen, explosieve stoffen of gevaarlijke voorwerpen in de buurt van uw apparaat.
- Gebruik en berg uw apparaat alleen op in een omgeving waar de temperatuur tussen 0°C en 40°C ligt.
- Houd uw apparaat buiten het bereik van kinderen.
- Dit apparaat is niet bestemd voor gebruik door personen (inclusief kinderen) met verminderde fysieke, zintuiglijke of mentale vermogens, of personen zonder ervaring of kennis, tenzij zij onder toezicht staan of voorafgaand instructies hebben gekregen over het gebruik van het apparaat van een persoon die verantwoordelijk is voor hun veiligheid.
- Haal uw apparaat niet uit elkaar en probeer het niet zelf te repareren of aan te passen.
- Gebruik uw apparaat niet als het een schok of schade heeft opgelopen.
- Om het risico op elektrische schokken te vermijden, dient u uw apparaat van de voedingsbron en van alle apparaten los te koppelen voordat u het reinigt of indien u het niet gebruikt.
- Gebruik alleen de bijgeleverde accessoires en connectoren. Het gebruik van enig ander type accessoire dat niet voor dit doel is bedoeld, kan onherstelbare schade aan uw apparaat veroorzaken.
- Zorg ervoor dat het apparaat uitgeschakeld en afgekoeld is voordat u het reinigt. Gebruik geen smeermiddelen of andere producten die het apparaat kunnen beschadigen.
- T'nB wijst elke aansprakelijkheid af voor schade in verband met oneigenlijk gebruik van het product of gebruik met een apparaat met niet-compatibele elektrische eigenschappen.
- Tenzij anders vermeld, gebruik uw apparaat nooit in de regen, op vochtige plaatsen of in de buurt van water.
- Tenzij anders vermeld, is dit product alleen bedoeld voor gebruik binnenshuis.
- In het geval van een draadloos product mag u het product niet in de buurt van creditcards of andere gegevensopslagmedia laten.
- Vermijd het gebruik van uw draadloze apparaten in de buurt van veelvoorkomende storingsbronnen, zoals stroomkabels, magnetrons, TL-lampen, draadloze videocamera's en draadloze huistelefoons.
- Om de kwaliteit en de sterkte van het draadloze signaal te verbeteren, vermindert u het aantal actieve apparaten dat in dezelfde draadloze frequentieband actief is.



Gelijkstroom

Om aan te geven op de typeplaat dat de uitrusting enkel geschikt is voor gelijkstroom; om relevante terminals te identificeren.

ALGEMEEN OVERZICHT

A – Met de rechter of linker muisknop klikken

B – Muiswieltje

C – DPI-selectie - kort drukken

(800 – 1600 – 2400 – 3200 – 3600)

D – Afneembare magnetische polssteun

E – Knop “Volgende”

F – Knop “Vorige”

G – Knop “Terug naar bureau”

H – “ON/OFF”-knop

I – Knop verbindingmodus

J – USB-A-donglesleuf

K – Oplaadpoort USB-C

L – Indicatielampjes

USB-DONGLE 2,4 GHZ OF BLUETOOTH VERBINDINGSMODUS

Om te schakelen tussen deze 2 verbinding Modi, drukt u kort op de knop (I):

Groen indicatielampje (L): USB 2,4 dongle-modus

Blauw indicatielampje (L): Bluetooth-modus (verbinding met de laatst gekoppelde computer)

USB 2,4 GHZ DONGLE-MODUS

Haal de USB-dongle uit de muis en sluit deze aan op een vrije USB-A-poort op uw computer.

Druk kort op de knop (I) totdat u een groen (L) indicatielampje krijgt.

De verbinding komt snel tot stand zonder extra instellingen.

BLUETOOTH-MODUS

Blijf op de knop (I) drukken ongeveer 3 seconden totdat u een blauw knipperend indicatielampje (L) krijgt. Uw muis is klaar om te worden gekoppeld met uw computer.

OP WINDOWS 10: P. 3

OP WINDOWS 11: P. 4

OP MAC: P. 5

SLAAPSTAND

De diepe slaapstand-modus wordt geactiveerd na 10 minuten inactiviteit. Met slechts één klik kan de slaapstand-modus worden verlaten.

INDICATIELAMPJE (L)

- bezig met opladen: rood licht

- Opladen voltooid: rood licht gaat uit

- Groen licht: USB-A 2,4 GHz-modus

- Blauw licht: Bluetooth-modus

- Knipperend blauw licht: Bluetooth-koppeling wordt uitgevoerd

HULP NODIG?

Wij willen tevreden klanten, daarom kunt u ons contacteren op info@t-nb.com. Onderhoud, depannage, diverse informatie over dit product: raadpleeg onze website: www.t-nb.com.

ВГ - НИЕ ВИ БЛАГОДАРИМ

Поздравления за вашата покупка, благодарим за доверието към Т'нВ. Нашите продукти съответстват на действащата законодателна уредба и норми. Съветваме ви преди да използвате продукта, да прочетете внимателно инструкциите и указанията за безопасност, както и да съхранявате тази инструкция.

ВАЖНИ УКАЗАНИЯ ЗА БЕЗОПАСНОСТ

- Гаранцията не важи в случай на неправилна употреба.
- Т'н В не носи отговорност за случаите на неспазване на указанията за безопасност.
- Използвайте продукта с повишено внимание.
- Захранването на вашето устройство трябва да съответства на първоначално предвидените характеристики.
- Захранващият контакт на електрическото оборудване трябва да бъде инсталиран в близост до него и да бъде лесно достъпен.
- Не поставяйте възпламеними предмети, експлозивни вещества или опасни предмети в близост до вашето устройство.
- Използвайте и съхранявайте вашето устройство само в среда с температура от 0°C до 40°C.
- Пазете от деца.
- Този продукт не е подходящ за употреба от лица (включително деца), чиито физически, сетивни или ментални способности са ограничени или от лица, които нямат опит или познания, освен в случаите, в които те са под надзора на лице, отговорно за тяхната безопасност или са получили инструкции относно употребата на устройството.
- Не разглобявайте устройството и не се опитвайте да го модифицирате или поправяте сами.
- Не използвайте устройството, ако той е претърпяло удар или повреда.
- За да избегнете всякакъв риск от токов удар, изключете вашето устройство от главното електрическо захранване преди да го почистите или когато не го използвате.
- Използвайте единствено предоставените аксесоари и свързващи елементи. Използването на всякакъв друг вид аксесоар, който не е предвиден за тази цел, би могло да повреди безвъзвратно вашето устройство.
- Преди да пристъпите към почистване уверете се, че устройството е изключено и не е загоряло. Не използвайте смазващо вещество или друг продукт, който би могъл да го повреди.
- Т'нВ не носи никаква отговорност за случаите на повреда на устройството поради неправилно използване или използването му при несъответстващи електрически характеристики.
- Освен ако не бъде изрично указано, никога не използвайте устройството при дъжд, на влажни места или в близост до воден източник.
- Освен ако не бъде изрично указано продуктът е предназначен за употреба в затворено помещение.
- В случай, че продуктът е безжичен, моля, не го оставяйте в близост до кредитни карти или други носители са съхранение на данни.
- Избягвайте използването на безжичните устройства в близост до източници на съпътстващи интерференции, като например захранващи кабели, микровълнови фурни, флуоресцентни лампи, безжични видеокамери и безжични стационарни телефони.
- За да се подобрят качеството и интензивността на безжичния сигнал, намалете броя активни устройства, функциониращи на същата безжична честотна лента.



Постоянен ток

За обозначаване на табелката с технически данни, че оборудването е подходящо само за променлив ток; за идентифициране на съответните клеми.

ОБЩ ИЗГЛЕД

A – Щракана с десен и с ляв бутон

B – Колело за превъртане

C – Избор на DPI – кратко натискане
(800 – 1600 – 2400 – 3200 – 3600)

D – Подвижна магнитна опора за китката

E – Бутон „Напред“

F – Бутон „Назад“

G – Бутон „Връщане към работния плот“

H – Бутон „ВКЛ./ИЗКЛ.“

I – Бутон за режим на свързване

J – USB-A слот за донгъл

K – USB-C порт за зареждане

L – Светлинни индикатори

РЕЖИМ НА ВРЪЗКА НА 2.4GHZ USB ДОНГЪЛ ИЛИ BLUETOOTH

За да превключвате между тези 2 режима на свързване, натиснете за кратко бутон (I) :

Зелен светлинен индикатор (L): режим 2.4Ghz USB донгъл

Син светлинен индикатор (L): режим Bluetooth (връзка с последния вдвоен компютър)

РЕЖИМ 2.4GHZ USB ДОНГЪЛ

Извадете USB донгъла от мишката и го включете в свободен USB-A порт на вашия компютър.

Натиснете за кратко бутона (I) докато светне зелен индикатор (L).

Връзката става бързо без допълнителна конфигурация..

РЕЖИМ BLUETOOTH

Задръжте бутона (I) натиснат за около 3 секунди, докато светлинният индикатор (L) започне да мига в синьо. Мишката е готова за вдвояване с компютъра.

ЗА WINDOWS 10 : P . 3

ЗА WINDOWS 11 : P . 4

ЗА MAC : P . 5

РЕЖИМ В ГОТОВНОСТ

Режимът в готовност се активира след 10 минути на не активност. За излизане от режим в готовност е необходимо едно щракване.

СВЕТЛИНЕН ИНДИКАТОР (L)

- Извършва се зареждане: червена светлина

- Зареждането е завършено: червената светлина изгасва

- Зелена светлина: режим USB-A 2,4 Ghz

- Синя светлина: режим Bluetooth

- Мигаща синя светлина: извършва се Bluetooth вдвояване

ИМАТЕ НУЖДА ОТ ПОМОЩ ?

За нас удовлетворението на клиента е важно, ето защо имате възможността да се свържете с нас на: info@t-nb.com. За поддръжка, ремонт, друга информация за продукта, посетете нашия интернет адрес: www.t-nb.com

RO - MULȚUMIRILE NOASTRE

Vă felicităm pentru achiziția dvs. și vă mulțumim pentru încrederea dvs. în T'nB. Produsele noastre respectă reglementările și standardele în vigoare. Înainte de a utiliza acest aparat, vă sfătuim să citiți cu atenție instrucțiunile și sfaturile de siguranță și să păstrați acest manual

INSTRUCȚIUNI DE SIGURANȚĂ IMPORTANTE

- Garanția își pierde valabilitatea în cazul utilizării necorespunzătoare.
- T'nB își declină orice responsabilitate în cazul nerespectării instrucțiunilor de siguranță
- Manipulați produsul cu grijă.
- Sursa de alimentare a dispozitivului dvs. trebuie să corespundă caracteristicilor prevăzute inițial
- Priza de curent pentru echipamente electrice trebuie instalată în apropierea dispozitivului respectiv și trebuie să fie ușor accesibilă.
- Nu amplasați niciun obiect inflamabil, o substanță explozivă sau un obiect periculos lângă dispozitivul dvs.
- Utilizați și depozitați dispozitivul numai într-un mediu în care temperatura este cuprinsă între 0 °C și 40 °C.
- Nu lăsați dispozitivul la îndemâna copiilor.
- Acest dispozitiv nu este destinat utilizării de către persoane (inclusiv copii) cu capacități fizice, senzoriale sau mintale reduse, sau de către persoane fără experiență sau cunoștințe, cu excepția cazului în care o persoană responsabilă pentru siguranța acestora le supraveghează sau le oferă instrucțiuni în prealabil cu privire la utilizarea dispozitivului.
- Nu demontați dispozitivul și nu încercați să îl reparați sau să îl modificați singur.
- Nu utilizați dispozitivul dacă a suferit un șoc sau a fost deteriorat.
- Pentru a evita riscul de electrocutare, deconectați dispozitivul de la sursa de alimentare principală și de la orice dispozitiv înainte de a-l curăța sau când nu îl utilizați.
- Utilizați numai accesoriile și conectorii furnizați. Utilizarea oricărui alt tip de accesoriu care nu este destinat acestui scop ar putea deteriora dispozitivul dvs. în mod iremediabil.
- Înainte de curățare, asigurați-vă că dispozitivul este oprit și răcit. Nu utilizați lubrifianți sau orice produs care ar putea deteriora aparatul.
- T'nB își declină orice responsabilitate în cazul deteriorării rezultate din utilizarea necorespunzătoare a produsului sau din utilizarea împreună cu un dispozitiv cu caracteristici electrice incompatibile.
- Dacă nu se specifică altfel, nu folosiți niciodată dispozitivul în ploaie, în locuri umede sau în apropierea unui punct de apă.
- Dacă nu se specifică altfel, acest produs este destinat exclusiv utilizării în interior.
- În cazul unui produs fără fir, vă rugăm să nu lăsați produsul în apropierea cardurilor de credit sau a altor suporturi de stocare a datelor.
- Evitați să utilizați dispozitivele fără fir în apropierea surselor curente de interferențe, cum ar fi cablurile de alimentare, cuptoarele cu microunde, luminile fluorescente, camerele video fără fir și telefoanele fixe fără fir.
- Pentru a îmbunătăți calitatea și intensitatea semnalului wireless, reduceți numărul de dispozitive active care funcționează pe aceeași bandă de frecvență wireless.



Curent continuu

Pentru a menționa pe plăcuța indicatoare a caracteristicilor tehnice că echipamentul este adecvat numai în cazul curentului continuu; pentru a identifica terminale relevante.

IMAGINE DE ANSAMBLU

A – Clic dreapta și clic stânga

B – Rotiță de derulare

C – Selectare DPI - apăsare scurtă

(800 – 1600 – 2400 – 3200 – 3600)

D – Suport magnetic detașabil pentru încheietura mâinii

E – Buton „Următor”

F – Buton „Anterior”

G – Buton „Înapoi la desktop”

H – Buton „ON/OFF” (Pornit/Oprit)

F – Buton mod conectare

J – Amplasare dongle USB-A

K – Port de încărcare USB-C

L – Indicatoare luminoase

MOD DE CONECTARE DONGLE USB 2.4GHZ SAU BLUETOOTH

Pentru a comuta între aceste 2 moduri de conectare, apăsați scurt butonul (I):

LED-ul verde (L): modul dongle USB 2,4 Ghz.

Indicator luminos (L) albastru: Modul Bluetooth (conexiune cu ultimul computer asociat)

MODUL DONGLE USB 2.4GHZ

Scoateți dongle-ul USB din mouse și conectați-l la un port USB-A liber de pe computer.

Apăsați scurt butonul (I) până când vedeți un LED verde (L).

Conexiunea se realizează rapid, fără setări suplimentare.

MODUL BLUETOOTH

Țineți apăsat butonul (I) timp de aproximativ 3 secunde până când indicatorul luminos (L) clipește în albastru.

Mouse-ul poate fi acum asociat cu calculatorul dvs.

PE WINDOWS 10 : P . 3

PE WINDOWS 11 : P . 4

PE MAC : P . 5

MODUL STANDBY

Modul de stand-by se activează după 10 minute de inactivitate. Este nevoie de un clic pentru a ieși din modul stand-by.

INDICATOR LUMINOS (L)

- Încărcare în curs: LED roșu

- Încărcare terminată: LED roșu stins

- LED verde: mod USB-A 2,4 Ghz

- LED albastru: mod Bluetooth

- LED albastru intermitent: în curs de asociere Bluetooth

AVEȚI NEVOIE DE AJUTOR?

Ne preocupă satisfacția clienților noștri, ne puteți contacta la info@t-nb.com. Pentru întreținere, reparații și diverse informații despre acest produs, vizitați site-ul nostru: www.t-nb.com

TnB t-nb.com

T'nB SA France / Rue Nicolas Joseph Cugnot
PA de La Crau / 13300 Salon-de-Provence

